



www.nordeko.lv



VIRTUVES MĒBEĻU KORPUSI



www.nordeko.lv

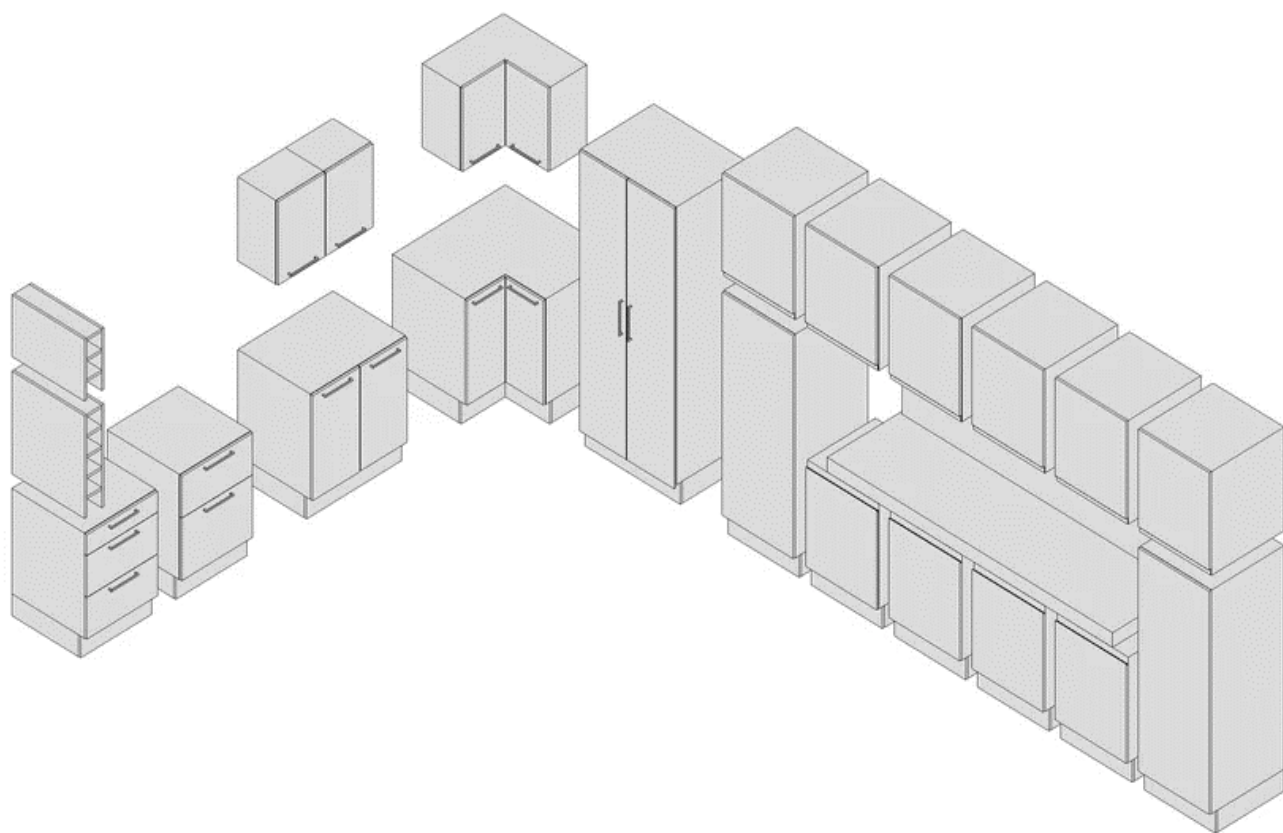



www.nordeko.lv

SATURS

<i>Tehniskā informācija</i>	4 - 6
<i>Grīdas skapju korpusi</i>	7 – 15
<i>Grīdas skapju augstie korpusi</i>	16 – 18
<i>Augstais cepeškrāsns korpuss</i>	19
<i>Grīdas skapju zemie korpusi</i>	20 - 22
<i>Sienas skapju korpusi</i>	23 – 32
<i>Korpusu papildus detaļas</i>	33 – 37
<i>Furnitūra</i>	38 – 53
<i>Apgaismojums</i>	54 – 59
<i>Piezīmes</i>	60
<i>Kontakti</i>	61

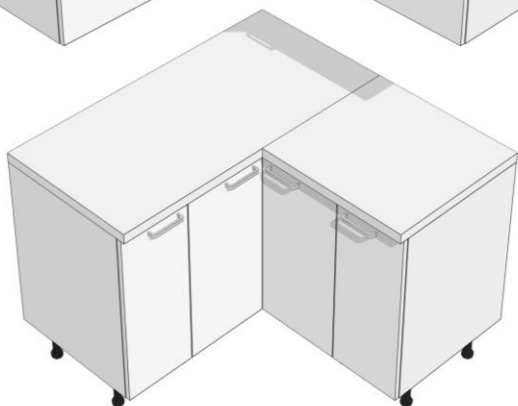
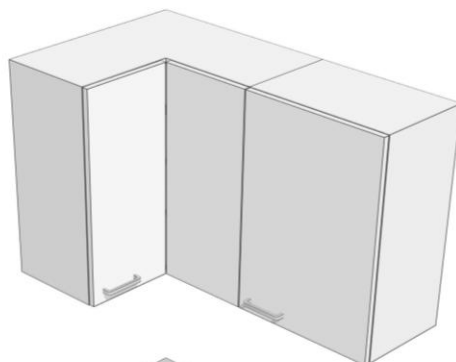
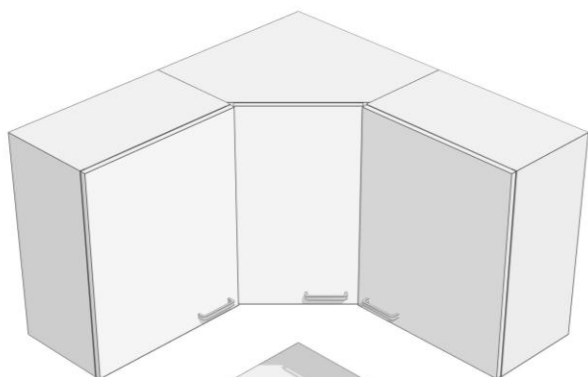
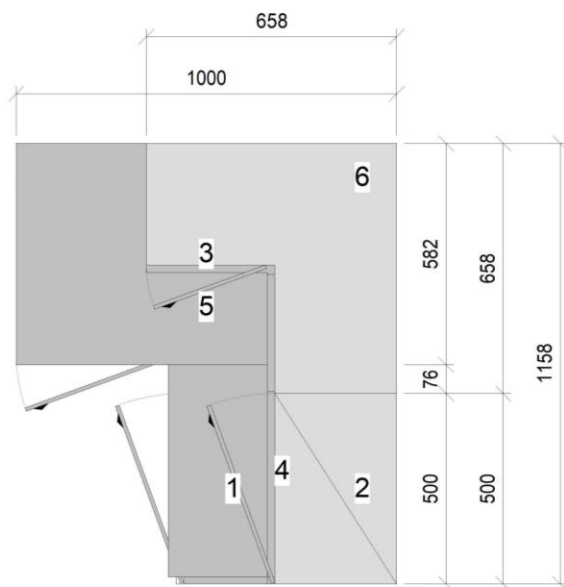
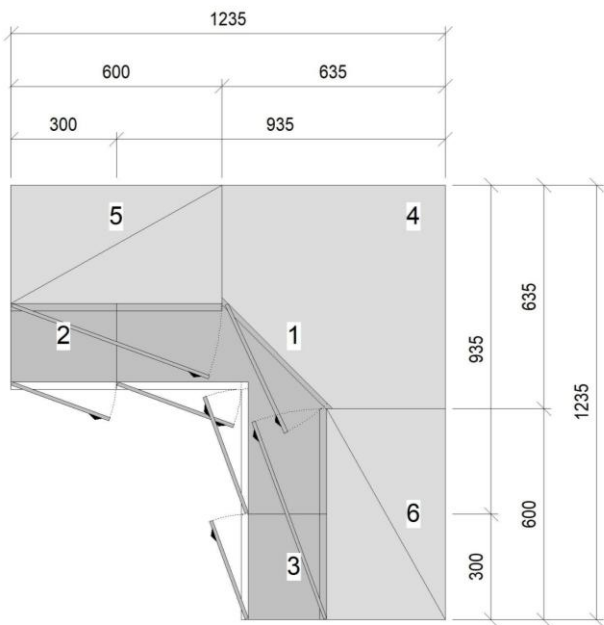

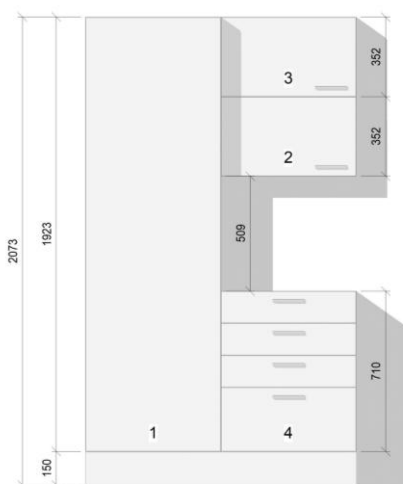
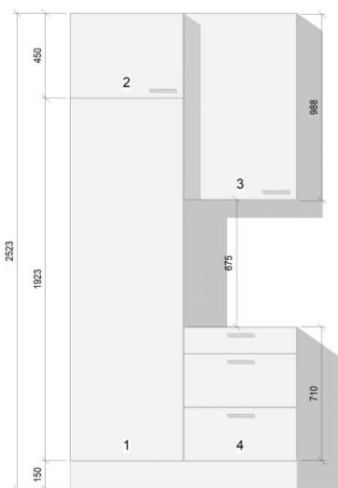
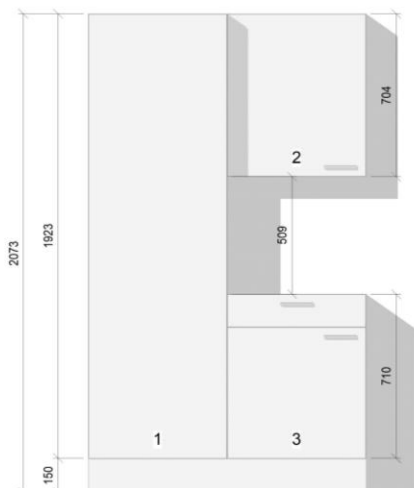
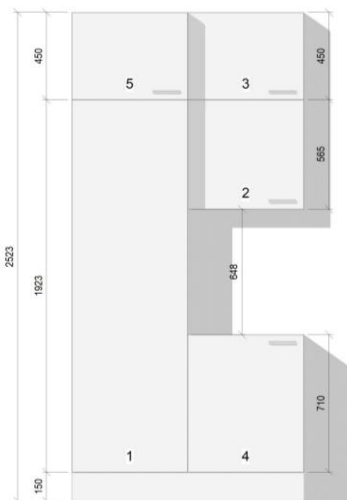
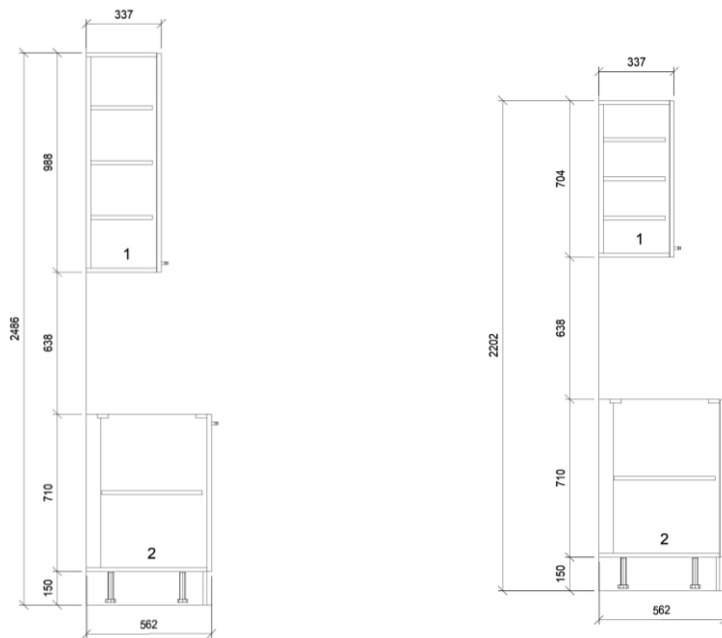



- Skapja korpusi ir 16 mm biezumā, kas izgatavoti no skaidu plātnes un pārklāti ar baltu melamīnu.
- Aizmugurējais panelis no 3,2 mm bieza HDF materiāla, kas pārklāts ar baltu toni.
- Korpusa redzamās malas apstrādātas ar 0,8 mm biezu PVC.
- Korpusi iepakoti kartona kastē. Salikšana uz tapām un konformat skrūvēm.



- Korpusa sānu paneļos ir urbumi eņģēm un dažāda veida atvilktnēm.
- Katrs korpusi iepakoti kartona kastē, kurā ir iekļauta instrukcija.

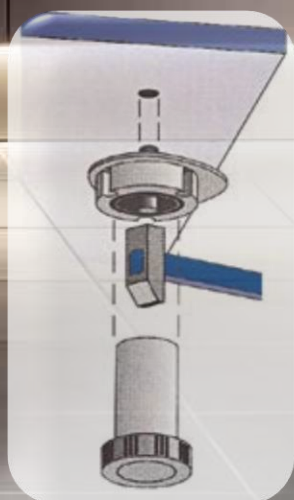

- Zem korpusa pamatnes ir atveres 15 mm diametrā, lai nostiprinātus cokola kājas.



Grīdas korpusi 710



PIEZĪME! Plaukti jāpasūta atsevišķi.
Skat. 33, 34. lpp.

PIEZĪME! Cokola kājas jāpasūta atsevišķi.
Skat. 35. lpp.



KODS	D - KODS	IZMĒRS (mm)	D - KODS	KODS
A02/A20	2770040087641	710*200*562	2770040117652	GA02PR/A20-G
A03/A30	2770040054155	710*300*562	2770040117669	GA03PR/A30-G
A04/A40	2770040054162	710*400*562	2770040117676	GA04PR/A40-G
A045/A45	2770040117683	710*450*562	2770040117683	GA045PR/A45-G
A05/A50	2770040054179	710*500*562	2770040117690	GA05PR/A50-G
A06/A60	2770040054186	710*600*562	2770040117706	GA06PR/A60-G
A07/A70	2770040084787	710*700*562	2770040117713	GA07PR/A70-G
A08/A80	2770040054193	710*800*562	2770040117720	GA08PR/A80-G
A09/A90	2770040084800	710*900*562	2770040117737	GA09PR/A90-G
A10/A100	2770040054209	710*1000*562	2770040117744	GA10PR/A100-G
A12/A120	2770040093390	710*1200*562	2770040117751	GA12PR/A120-G

Fasāžu varianti:

Korpusu urbumi ir pielāgoti dažādu piegādātāju eņģēm un atvilktņēm.





Atvilktnes - Var kombinēt dažāda augstuma atvilktnes

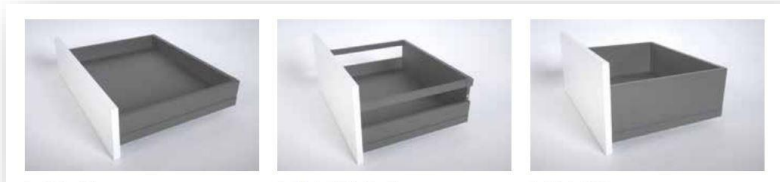

TEN 2 atvilktnes

- 137 mm fasāde ir pielāgota zemajai atvilktnei (sānu malas 90 * 500 mm un mugursienas H – 90 mm).
- 278 mm fasāde ir pielāgota augstajai atvilktnei (sānu malas 90 * 500 mm un mugursienas H - 200 mm).
- 278 mm fasāde ir pielāgota augstajai atvilktnei (sānu malas 200 * 500 mm un mugursienas H - 200 mm).

UNISET atvilktnes

- 137 mm fasāde ir pielāgota zemajai atvilktnei (sānu malas 85 * 500 mm un mugursienas H – 67 mm).
- 278 mm fasāde ir pielāgota augstajai atvilktnei (sānu malas 150 * 500 mm un mugursienas H – 194 mm).

Fasāžu augstumu varianti:



Var pielāgot atkritumu grozus :
300, 400, 450, 500, 600, 800, 900
mm platumā



1 atvilktne + 1 durtiņa:
562 + 137 mm



2 atvilktnes:
2 * 350 mm



3 atvilktnes:
2 * 278 + 137 mm



4 atvilktnes:
278 + 3 * 137 mm



5 atvilktnes:
5 * 137 mm



Taisnais stūra skapis



Groza mehānismu varianti:



VS COR FLEX Grozu mehānisms
stūra, **labais / kreisais** (M9, M10, M12)



COR® Fold Saphir
Grozu mehānisms
stūra, **kreisais** (M9)



COR® Fold Saphir
Grozu mehānisms
stūra, **labais** (M9)



COR® Fold Premea Grozu
mehānisms stūra, **kreisais**
(M9)



COR® Fold Premea Grozu
mehānisms stūra, **labais**
(M9)



V-S Cornerstone Maxx
Hroma , **kreisais** (M10)



V-S Cornerstone Maxx
Hroma , **labais** (M10)



V-S Grozs Cornerstone
Maxx GRAFFIT , **kreisais**
(M10)



V-S Grozs Cornerstone
Maxx GRAFFIT , **labais**
(M10)



Vauth Sagel /
Cornerstone swing,
labais / kreisais (M9)



Vauth Sagel /
Cornerstone swing,
labais / kreisais (M10)

Fasādes taisnam stūra skapim:

A09PR skapim (M9):

703 * 296 mm
703 * 600 mm
703 * 55 mm

A10PR skapim (M10):

703 * 396 mm
703 * 600 mm
703 * 55 mm

A12PR skapim (M12):

703 * 596 mm
703 * 600 mm
703 * 55 mm



V-S Cornerstone Swing GRAFFIT (universal) 1000 mm

Komplektā ietilpst:

90008112 – 1 kpl. (grozi)

90008085 – 1 kpl. (mehānisms)



Grīdas korpuss iebūvētai cepeškrāsnij



- Fasādes augstums: 105 + 596 mm
- 105 mm fasāde ir pielāgota cepeškrāsns atvilknei (sānu malas 53 * 500mm un mugursienas H - 36mm)



KODS	IZMĒRS (mm)	D - KODS
A6U/A60U	710*600*562	2770040054223

Atvilktnu mehānisms Cepeškrāsnij

KODS	IZMĒRS (mm)	D - KODS
M60	600*500*53	2770040056166

Grīdas korpuss ar plauktiem



Groza mehānismu varianti:



VS SUB® Slim Grozu mehānisms M150
1 plaukts + divieļu žāvētājs



VS SUB® Slim Grozu mehānisms M150
2 plaukti



VS SUB® Slim Grozu mehānisms M150
1 plaukts + plāts turētājs

- Komplektācijā 4 plaukti un 16 plauktu turētāji
- Izmantojams kā skapis ar plauktiem, kā arī grozu mehānismiem.

PIEZĪME! Cokola kājas jāpasūta atsevišķi. Skat. 35. lpp.

KODS	IZMĒRS (mm)	D - KODS
A15	710*150*562	2770040054216



Grīdas korpuss iebūvētai cepeškrāsnij - pelēks



- Fasādes augstums: 105 + 596 mm
- 105 mm fasāde ir pielāgota cepeškrāsns atvilknei (sānu malas 53 * 500mm un mugursienas H - 36mm)

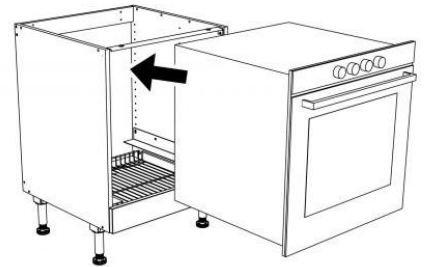

KODS	IZMĒRS (mm)	D - KODS
GA6U/A60U	710*600*562	2770040117775

Atvilktnu mehānisms Cepeškrāsnij

KODS	IZMĒRS (mm)	D - KODS
M60	600*500*53	2770040056166

Grīdas skapja korpuss – pelēks (150 mm)



Grozu mehānisms NEO System 300 mm , Grafit



KODS	IZMĒRS (mm)	D - KODS
GA15	710*150*562	2770040117645

- Minimālais korpusa izmērs:
- Augstums: 600 mm
- Platums: 245 mm
- Dziļums: 470 mm

- Komplektācijā 4 plaukti un 16 plauktu turētāji
- Izmantojams kā skapis ar plauktiem, kā arī grozu mehānismiem.

PIEZĪME! Cokola kājas jāpasūta atsevišķi. Skat. 31. lpp.



Grīdas stūra korpuss



Korpuss

KODS	IZMĒRS (mm)	D - KODS
A9x9/A93*93L	710*935/935*562	2770040054230

Plaukts

KODS	IZMĒRS (mm)	D - KODS
AKH9x9	895*895*16	2770040054247

- Fasādes izmērs 703 * 352 – 2 gab.
2 veidu fasādes: atveras atsevišķi vai kopā.
- Atsevišķi var pasūtīt plauktu ar plaukta turētājiem.
- Atsevišķi var pasūtīt groza mehānismu – karuselis.

Grīdas gala korpuss



KODS	IZMĒRS (mm)	D - KODS
A03VINO	710*300*562	2770040093413

- Fasādes izmērs 703 * 396 mm
- Komplektācijā 1 plaukts un 4 plauktu turētāji
- Izmantojams kā skapis ar plauktu, kā arī ar izvelkamu groza mehānismu.



VS SUB® Side Grozs W45
Saphir M3 hromēti –
kreisā puse



VS SUB® Side Grozs W45
Saphir M3 hromēti –
labā puse

Grīdas atvērtais gala korpuss



KODS	IZMĒRS (mm)	D - KODS
A03VPHV	710*300*562	2770040093406

- Komplektācijā 2 plaukti

**PIEZĪME! Cokola kājas jāpasūta atsevišķi.
Skat. 35. lpp.**



Grīdas stūra korpuss - pelēks

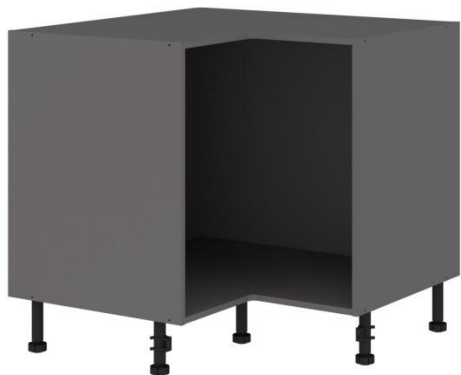

Korpuss

KODS	IZMĒRS (mm)	D - KODS
GA9X9,A93X93L-G	710*934/934*562	2770040117768

- Fasādes izmērs 703 * 352 – 2 gab.
2 veidu fasādes: atveras atsevišķi vai kopā.
- Atsevišķi var pasūtīt plauktu ar plaukta turētājiem.
- Atsevišķi var pasūtīt groza mehānismu – karuselis.

Plaukts

KODS	IZMĒRS (mm)	D - KODS
GAKH9X9 grafit	895*895*16	2770040118352



Grīdas gala korpuss - pelēks



KODS	IZMĒRS (mm)	D - KODS
GA03VINOL,GA03VINO-G	710*300*562	
GA03VINOR,GA03VINO-G	710*300*562	

- Fasādes izmērs 703 * 396 mm
- Komplektācijā 1 plaukts un 4 plauktu turētāji
- Izmantojams kā skapis ar plauktu, kā arī ar izvelkamu groza mehānismu.

Grīdas atvērtais gala korpuss - pelēks

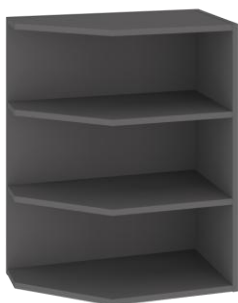

KODS	IZMĒRS (mm)	D - KODS
GA03VPHV, A30VPHV-G	710*300*562	

- Komplektācijā 2 plaukti

**PIEZĪME! Cokola kājas jāpasūta atsevišķi.
Skat. 35. lpp.**



Augstie grīdas korpusi 1750



- **Komplektācijā:** skrūves un tapas korpusa salikšanai. Iepakots kartona kastē.
- Paredzēts arī grozu mehānismiem.

**PIEZĪME! Plaukti jāpasūta atsevišķi.
Skat. 33, 34. lpp.**

**PIEZĪME! Cokola kājas jāpasūta atsevišķi.
Skat. 35. lpp.**



KODS	D - KODS	IZMĒRS (mm)	D - KODS	KODS
MK04	2770040093420	1750*400*562		GMK04
MK05	2770040093420	1750*500*562		GMK05
MK06	2770040093444	1750*600*562		GMK06
MK08	2770040093451	1750*800*562		GMK08
MK10	2770040093468	1750*1000*562		GMK10
MK12	2770040093475	1750*1200*562		GMK12

Grozū mehānismi – SPEC. pasūtījums



VS SUB® Gate/N Saphir
(paredzēti korpusiem platumā
300, 400mm)



VS TAL® Larder SAPHIR
(paredzēti korpusiem platumā
300, 400, 500mm)



VS TAL Gate Saphir
(paredzēti korpusiem platumā
500, 600mm)



Augstie grīdas korpusi 1923



- **Komplektācijā:** skrūves un tapas korpusa salikšanai. Iepakots kartona kastē.
- Paredzēts arī grozu mehānismiem
- Paredzēts iebūvētam ledusskapim.

**PIEZĪME! Plaukti jāpasūta atsevišķi.
Skat. 33, 34. lpp.**

**PIEZĪME! Cokola kājas jāpasūta atsevišķi.
Skat. 35. lpp.**



KODS	D - KODS	IZMĒRS (mm)	D - KODS	KODS
KK03, KK30	2770040093482	1923*300*562		GKK03, KK30-G
KK04, KK40	2770040054254	1923*400*562	2770040118215	GKK04, KK40-G
KK05, KK50	2770040093499	1923*500*562		GKK05, KK50-G
KK06, KK60	2770040054261	1923*600*562	2770040118222	GKK06, KK60-G
KK08, KK80	2770040093505	1923*800*562		GKK08, KK80-G
KK10, KK100	2770040093512	1923*1000*562		GKK10, KK100-G
KK12, KK120	2770040093529	1923*1200*562		GKK12, KK120-G

Grozu mehānismi – SPEC. pasūtījums



VS SUB® Gate/N Saphir
(paredzēti korpusiem platumā
300, 400mm)



VS TAL® Larder SAPHIR
(paredzēti korpusiem platumā
300, 400, 500mm)



VS TAL Gate Saphir
(paredzēti korpusiem platumā
500, 600mm)



Augstie grīdas korpusi 2203



- **Komplektācijā:** 1 plaukts un 4 plauktu turētāji, skrūves un tapas korpusa salikšanai. Iepakots kartona kastē.
- Paredzēts arī grozu mehānismiem.
- Paredzēts iebūvētam ledusskapim.

**PIEZĪME! Plaukti jāpasūta atsevišķi.
Skat. 33, 34. lpp.**

**PIEZĪME! Cokola kājas jāpasūta atsevišķi.
Skat. 35. lpp.**



KODS	D - KODS	IZMĒRS (mm)	D - KODS	KODS
KKK03, KKK30N	2770040093536	2203*300*562		GKKK03/ KKK30N-G
KKK04, KKK40N	2770040093543	2203*400*562		GKKK04/ KKK60N-G
KKK05, KKK50N	2770040093550	2203*500*562		GKKK05/ KKK50N-G
KKK06, KKK60N	2770040093567	2203*600*562		GKKK06/ KKK60N-G
KKK08, KKK80N	2770040093574	2203*800*562		GKKK08/ KKK80N-G
KKK10, KKK100N	2770040093581	2203*1000*562		GKKK10/ KKK100N-G
KKK12	2770040093598	2203*1200*562		GKKK12/ KKK120N-G

Grozu mehānismi – SPEC. pasūtījums



VS SUB® Gate/N Saphir
(paredzēti korpusiem platumā
300, 400mm)



VS TAL® Larder SAPHIR
(paredzēti korpusiem platumā
300, 400, 500mm)



VS TAL Gate Saphir
(paredzēti korpusiem platumā
500, 600mm)



Augstais cepeškrāsns grīdas korpuss 1923



KODS	IZMĒRS (mm)	D - KODS
KK6UM, KK60UM	1923*600*562	2770040058542

KODS	IZMĒRS (mm)	D - KODS
GKK6UM, KK60UM-G	1923*600*562	2770040118239

- **Komplektācijā:** 2 plaukti un 8 plauktu turētāji, skrūves un tapas korpusa salikšanai. Iepakots kartona kastē.
- Paredzēts iebūvējamai mikroviļņu krāsnij vai cepeškrāsnij, kā arī var iebūvēt abus divus.

**PIEZĪME! Plaukti jāpasūta atsevišķi.
Skat. 33, 34. lpp.**

**PIEZĪME! Cokola kājas jāpasūta atsevišķi.
Skat. 35 lpp.**



Kronšteinu plauktu stiprināšanai, lai noturētu iebūvēto tehniku.

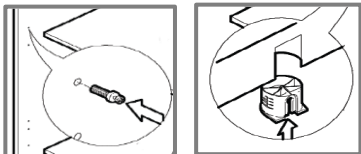

Iebūvētam ledusskapim/saldētavai

703 * 596 mm

1214 * 596 mm

Fasāžu augstumu varianti:



Iebūvētai cepeškrāsnij:

2 durtiņas

703 * 596 mm

562 * 596 mm

52 * 596 mm



Iebūvētai cepeškrāsnij:

1 durtiņa + 2 atvilktnes

2 x 350 * 596 mm

562 * 596 mm

52 * 596 mm



Iebūvētai cepeškrāsnij:

1 durtiņa + 3 atvilktnes

2 x 278 * 596 mm

137 * 596 mm

562 * 596 mm

52 * 596 mm



Iebūvētai cepeškrāsnij +

mikroviļņu krāsnis:

1 durtiņa + 2 atvilktnes

350 * 596 mm

137 * 596 mm

445 * 596 mm



Grīdas korpusi zemie 569



**PIEZĪME! Plaukti jāpasūta atsevišķi.
Skat. 33. lpp.**

**PIEZĪME! Cokola kājas jāpasūta atsevišķi.
Skat. 35. lpp.**



KODS	IZMĒRS (mm)	KODS
AM04	569*400*562	GAM04PR
AM05	569*500*562	GAM05PR
AM06	569*600*562	GAM06PR
AM08	569*800*562	GAM08PR

- **Komplektācijā:** skrūves un tapas korpusa salikšanai. Iepakots kartona kastē.
- Skapīti var komplektēt ar atvilktņiem vai ar veramām durvīm.
- Var izmantot bez kājām kā antresolu virs augstiem korpusiem.

Fasāžu augstumu varianti:



2 atvilktnes:
2 * 278 mm



3 atvilktnes:
2 * 137 mm
1 * 278 mm



4 atvilktnes:
4 * 137 mm



Grīdas korpusi zemie 450



KODS	IZMĒRS (mm)	D - KODS
KY04, KY40	450*400*562	2770040093345
KY05, KY50	450*500*562	2770040110912
KY06, KY60	450*600*562	2770040089386
KY08, KY80	450*800*562	2770040093352
KY10, KY100N	450*1000*562	2770040093369
KY12, KY120N	450*1200*562	2770040093376

- **Komplektācijā:** skrūves un tapas korpusa salikšanai. Iepakots kartona kastē.
- Skapīti var komplektēt ar atvilktnēm vai ar veramām durvīm.
- Var izmantot bez kājām kā antresolu virs augstiem korpusiem.

Grīdas korpusi zemie 280



KODS	IZMĒRS (mm)	D - KODS
KYM03, KYM30N	280*300*562	2770040093284
KYM04, KYM40N	280*400*562	2770040093291
KYM05, KYM50N	280*500*562	2770040093307
KYM06, KYM60N	280*600*562	2770040093314
KYM08, KYM80N	280*800*562	2770040093321
KYM10, KYM100N	280*1000*562	2770040093338

- **Komplektācijā:** skrūves un tapas korpusa salikšanai. Iepakots kartona kastē.
- Skapīti var komplektēt ar atvilktnēm vai fasādei ar paceļamu mehānismu.
- Var izmantot bez kājām kā antresolu virs augstiem korpusiem.

Fasāžu augstumu varianti:



278 mm



2 * 137 mm

PIEZĪME! Cokola kājas jāpasūta atsevišķi. Skat. 35. lpp.



Grīdas korpusi zemie 450 - pelēks



KODS	IZMĒRS (mm)	D - KODS
GKY04, KY40-G	450*400*562	2770040118178
GKY05, KY50-G	450*500*562	2770040118185
GKY06, KY60-G	450*600*562	2770040118192
GKY08, KY80-G	450*800*562	2770040118208
GKY10, KY100-G	450*1000*562	
GKY12, KY120-G	450*1200*562	

- **Komplektācijā:** skrūves un tapas korpusa salikšanai. Iepakots kartona kastē.
- Skapīti var komplektēt ar atvilktņēm vai ar veramām durvīm.
- Var izmantot bez kājām kā antresolu virs augstiem korpusiem.

Grīdas korpusi zemie 280 - pelēks



KODS	IZMĒRS (mm)	D - KODS
GKYM03, KYM30-G	280*300*562	
GKYM04, KYM40-G	280*400*562	
GKYM05, KYM50-G	280*500*562	
GKYM06, KYM60-G	280*600*562	
GKYM08, KYM80-G	280*800*562	
GKYM10, KYM100-G	280*1000*562	

- **Komplektācijā:** skrūves un tapas korpusa salikšanai. Iepakots kartona kastē.
- Skapīti var komplektēt ar atvilktņēm vai fasādei ar paceļamu mehānismu.
- Var izmantot bez kājām kā antresolu virs augstiem korpusiem.

Fasāžu augstumu varianti:



278 mm



2 * 137 mm

PIEZĪME! Cokola kājas jāpasūta atsevišķi.
Skat. 35. lpp.

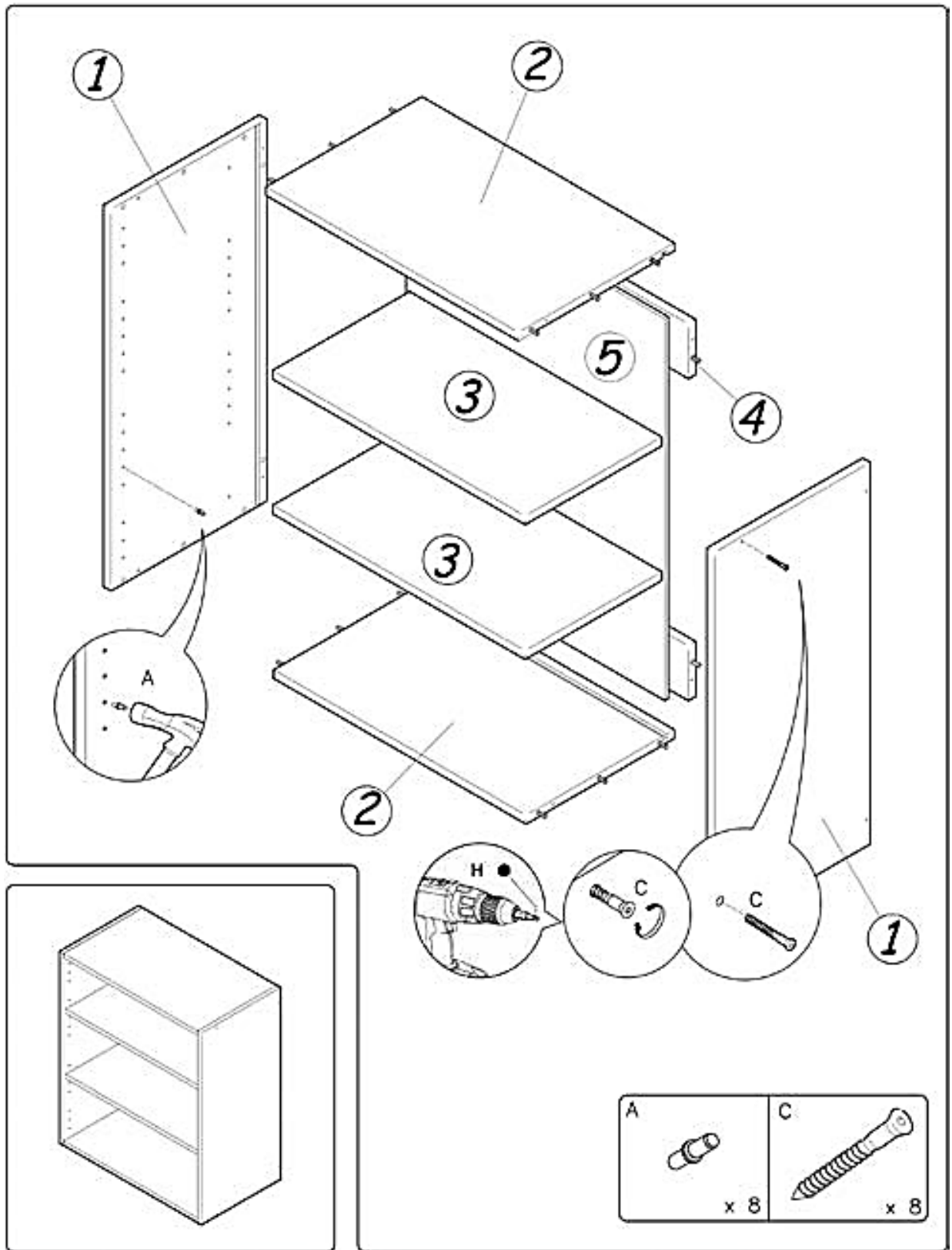



Sienas skapja korpuss 988



PIEZĪME!
Korpusa dziļums
ļauj uzstādīt
mikroviļņu krāsni
– 316 mm dziļumā.



KODS	D - KODS	IZMĒRS (mm)	D - KODS	KODS
SK03, SK30	2770040089324	988*300*337	2770040118048	GSK03, SK30
SK04, SK40	2770040089331	988*400*337	2770040118055	GSK04, SK40
SK045, SK45	2770040084848	988*450*337	2770040118062	GSK045, SK45
SK05, SK50,	2770040084817	988*500*337	2770040118079	GSK05, SK50
SK06, SK60	2770040084824	988*600*337	2770040118086	GSK06, SK60
SK07, SK70	2770040089362	988*700*337	2770040118093	GSK07, SK70
SK08, SK80	2770040089348	988*800*337	2770040118109	GSK08, SK80
SK09, SK90	2770040089379	988*900*337	2770040118116	GSK09, SK90
SK10, SK100	2770040089355	988*1000*337	2770040118123	GSK10, SK100

- Komplektācijā 3 plaukti

Sienas skapja korpuss 988 – (150 mm)



KODS	IZMĒRS (mm)	D - KODS
SK15LOK	988*150*337	2770040084855

- Komplektācijā 4 plaukti

KODS	IZMĒRS (mm)	D - KODS
GSK15LOK, SM15	988*150*337	2770040118482

- Komplektācijā 4 plaukti





Sienas skapja korpus nosūcējam 845



KODS	IZMĒRS (mm)	D - KODS
SK2T5 (SKT5)	845*500*130	2770040093246
SK2T6(SK6), SK60T2	845*600*130	2770040093253

- Komplektācijā 3 plaukti

Fasādes 2 gab.

KODS	IZMĒRS (mm)
SKT5	703*496
	137*496

KODS	IZMĒRS (mm)
SKT6	703*596
	137*596

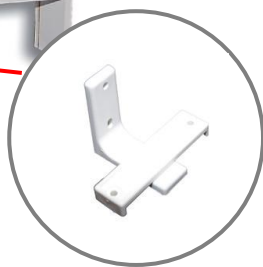

PIEZĪME!

Fiksatori dekoratīvajam panelim jāpasūta atsevišķi.

KODS: 144901009F – 2 gab.

Sienas skapja korpus nosūcējam H = 988 mm - pelēks



KODS	IZMĒRS (mm)	D - KODS
GSKT5,GSK2T5	988*500*121,5	2770040118154

Šo korpusu var kombinēt ar durvīm:

800*496 mm (eņģes) + 188*496 (falšpanelis)

vai

988*496 mm (eņģes)

KODS	IZMĒRS (mm)	D - KODS
GSKT6,GSK2T6	988*600*121,5	2770040118161

Šo korpusu var kombinēt ar durvīm:

800*596 mm (eņģes) + 188*596 (falšpanelis)

vai

988*596 mm (eņģes)

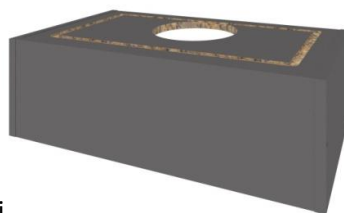

Komplektācijā 4 plaukti, 16 plauktu turētāji, skrūves un tapas korpusa salikšanai. Iepakots kartona kastē.



Sienas skapja stūra korpus 988



KODS	IZMĒRS (mm)	D - KODS
SK6X6, SK63*63	988*634/634*337	2770040093277

- **Komplektācijā:** 3 plaukti, 12 plauktu turētāji, skrūves un tapas korpusa salikšanai. Iepakots kartona kastē.
- Piemērotas eņģes stūra skapim: 110°
- Fasādes izmēri: 988*396 mm



KODS	IZMĒRS (mm)	D - KODS
GSK6X6, SK63X63	988*634/634*337	2770040118147

Sienas skapja L - stūra korpus 988



KODS	IZMĒRS (mm)	D - KODS
SK6X6L, SK63X63L	988*658/658*337	2770040084831

- **Komplektācijā:** 3 plaukti, 12 plauktu turētāji, skrūves un tapas korpusa salikšanai.
- Iepakots kartona kastē.
- 2 veidu fasādes: atveras atsevišķi vai kopā.
- Fasādes izmēri: 988*300 mm

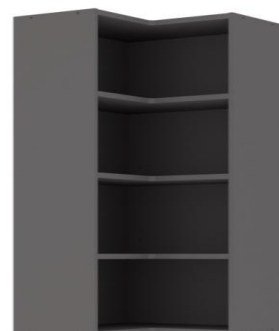

KODS	IZMĒRS (mm)	D - KODS
GSK6X6L, SK66X66LN-G	988*658/658*337	2770040118130



Sienas skapja atvērtais gala korpus 988



KODS	IZMĒRS (mm)	D - KODS
SK03VPHV, SK30VPHV	988*300*337	2770040093260

- Komplektācijā 3 plaukti

KODS	IZMĒRS (mm)	D - KODS
GSK03VPHV, SK30VPH-G	988*300*337	2770040118048

- Komplektācijā 3 plaukti





Sienas skapja korpuss 704



Komplektācijā:

- 2 plaukti
- 8 plauktu turētāji
- skrūves



KODS	D - KODS	IZMĒRS (mm)	D - KODS	KODS
SM03, SM30	2770040054353	704*300*337	2770040117911	GSM03, SM30
SM04, SM40	2770040054360	704*400*337	2770040117928	GSM04, SM40
SM045, SM045	2770040087665	704*450*337	2770040117935	GSM045, SM45
SM05, SM50	2770040054377	704*500*337	2770040117942	GSM05, SM50
SM06, SM60	2770040054384	704*600*337	2770040117959	GSM06, SM60
SM07, SM70	2770040084794	704*700*337	2770040117966	GSM07, SM70
SM08, SM8	2770040054391	704*800*337	2770040117973	GSM08, SM80
SM09, SM90	2770040087672	704*900*337	2770040117980	GSM09, SM90
SM10, SM100	2770040054407	704*1000*337	2770040117997	GSM10, SM100

Sienas skapja korpuss 704 – (150 mm)



KODS	IZMĒRS (mm)	D - KODS
SM15LOK	704*150*337	2770040054414

Komplektācijā 3 plaukti

KODS	IZMĒRS (mm)	D - KODS
GSM15LOK, SM15LOK-G	704*150*337	2770040117904





Sienas skapja korpuss nosūcējam 587



KODS	IZMĒRS (mm)	D - KODS
SMT5, SM2T5	587*500*121,5	2770040054438
SMT6, SM2T6	587*600*121,5	2770040054421

- Komplektācijā 2 plaukti

Fasādes 2 gab.

KODS	IZMĒRS (mm)
SMT5	445*496
	137*496

KODS	IZMĒRS (mm)
SMT6	445*596
	137*596

PIEZĪME!

Fiksatori dekoratīvajam panelim jāpasūta atsevišķi.

KODS: 144901009F – 2 gab.

Sienas skapja korpuss nosūcējam H=704 mm - pelēks



KODS	IZMĒRS (mm)	D - KODS
GSM2T5, GSM2T5	586*500*121,5	2770040118024

Šo korpusu var kombinēt ar durvīm:

516*496 mm (eņģes) + 188*496 (falšpanelis)

vai

703*496 mm (eņģes)

KODS	IZMĒRS (mm)	D - KODS
GSM2T6, GSM2T6	586*600*121,5	2770040118031

Šo korpusu var kombinēt ar durvīm:

516*596 mm (eņģes) + 188*596 (falšpanelis)

vai

703*596 mm (eņģes)

Komplektācijā 4 plaukti, 16 plauktu turētāji, skrūves un tapas korpusa salikšanai.

Iepakots kartona kastē.

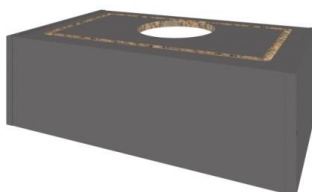



Sienas skapja stūra korpus 704



KODS	IZMĒRS (mm)	D - KODS
SM6X6, SM63*63	704*635/635*337	2770040054445

- **Komplektācijā:** 3 plaukti, 12 plauktu turētāji, skrūves un tapas korpusa salikšanai. Iepakots kartona kastē.
- Piemērotas eņģes stūra skapim: 110°
- Fasādes izmēri: 703*396 mm

Sienas skapja L - stūra korpus 704



KODS	IZMĒRS (mm)	D - KODS
SM6X6L	704*657/657*337	2770040093239

- **Komplektācijā:** 3 plaukti, 12 plauktu turētāji, skrūves un tapas korpusa salikšanai.
- Iepakots kartona kastē.
- 2 veidu fasādes: atveras atsevišķi vai kopā.
- Piemērotas eņģes stūra skapim: 175°
- Fasādes izmēri: 704*296 mm



Sienas skapja atvērtais gala korpus 704



KODS	IZMĒRS (mm)	D - KODS
SM03VPHV, SM30VPHV	704*300*337	2770040093222

- Komplektācijā 2 plaukti



Sienas skapja stūra korpuss 704 - pelēks



KODS	IZMĒRS (mm)	D - KODS
GSM6X6	704*635/635*337	2770040118017

- **Komplektācijā:** 3 plaukti, 12 plauktu turētāji, skrūves un tapas korpusa salikšanai. Iepakots kartona kastē.
- Piemērotas eņģes stūra skapim: 110°
- Fasādes izmēri: 703*396 mm

Sienas skapja L - stūra korpuss 704 - pelēks



KODS	IZMĒRS (mm)	D - KODS
GSM6X6L	704*658/658*337	2770040118000

- **Komplektācijā:** 3 plaukti, 12 plauktu turētāji, skrūves un tapas korpusa salikšanai.
- Iepakots kartona kastē.
- 2 veidu fasādes: atveras atsevišķi vai kopā.
- Piemērotas eņģes stūra skapim: 175°
- Fasādes izmēri: 704*296 mm



Sienas skapja atvērtais gala korpuss 704 - pelēks



KODS	IZMĒRS (mm)	D - KODS
GSM03VPHV, SM30VPH-G	704*300*337	

- Komplektācijā 2 plaukti



Sienas korpusi zemie 565

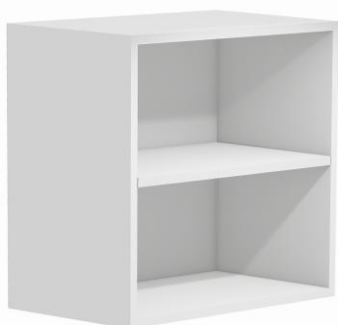

KODS	IZMĒRS (mm)	D - KODS
SMM04, SMM40	565*400*337	2770040054315
SMM05, SMM50	565*500*337	2770040054322
SMM06, SMM60	565*600*337	2770040054339
SMM08, SMM80	565*800*337	2770040054346

- **Komplektācijā:** 1 plaukts, 4 plauktu turētāji, skrūves un tapas korpusa salikšanai. Iepakots kartona kastē.

Sienas korpusi zemie 450



KODS	IZMĒRS (mm)	D - KODS
SME04, SME40	450*400*337	2770040093185
SME05, SME50	450*500*337	2770040093192
SME06, SME60	450*600*337	2770040093208
SME08, SME80	450*800*337	2770040093215

- **Komplektācijā:** skrūves un tapas korpusa salikšanai. Iepakots kartona kastē.
- Paredzēts fasādei ar paceļamu mehānismu vai ar veramām durvīm.

Sienas korpusi zemie 352



KODS	IZMĒRS (mm)	D - KODS
SYM04, SYM40	352*400*337	2770040054278
SYM05, SYM50	352*500*337	2770040054285
SYM06, SYM60	352*600*337	2770040054292
SYM08, SYM80	352*800*337	2770040054308
SYM10, SYM100	352*1000*337	2770040093178

- **Komplektācijā:** skrūves un tapas korpusa salikšanai. Iepakots kartona kastē.
- Paredzēts fasādei ar paceļamu mehānismu.

Sienas korpusi zemie 284



KODS	IZMĒRS (mm)	D - KODS
SYMHR04, SYME40	284*400*337	2770040093130
SYMHR05, SYME50	284*500*337	2770040093147
SYMHR06, SYME60	284*600*337	2770040093154
SYMHR08, SYME80	284*800*337	2770040093161

- **Komplektācijā:** skrūves un tapas korpusa salikšanai. Iepakots kartona kastē.
- Paredzēts fasādei ar paceļamu mehānismu.



Sienas skapja korpusi zemie 565 - pelēks

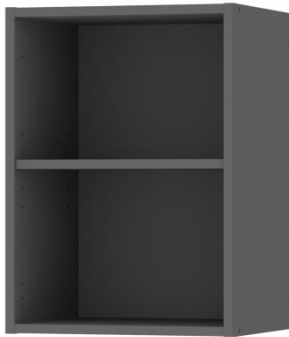

KODS	IZMĒRS (mm)	D - KODS
GSMM04, SMM40-G	565*400*337	2770040117867
GSMM05, SMM50-G	565*500*337	2770040117874
GSMM06, SMM60-G	565*600*337	2770040117881
GSMM08, SMM80-G	565*800*337	2770040117898

- **Komplektācijā:** 1 plaukts, 4 plauktu turētāji, skrūves un tapas korpusa salikšanai. Iepakots kartona kastē.

Sienas skapja korpusi zemie 450 - pelēks



KODS	IZMĒRS (mm)	D - KODS
GSME04, GSM40	450*400*337	2770040117829
GSME05, GSM50	450*500*337	2770040117836
GSME06, GSM60	450*600*337	2770040117843
GSME08, GSM80	450*800*337	2770040117850

- **Komplektācijā:** skrūves un tapas korpusa salikšanai. Iepakots kartona kastē.
- Paredzēts fasādei ar paceļamu mehānismu vai ar veramām durvīm.

Sienas skapja korpusi zemie 352 - pelēks



KODS	IZMĒRS (mm)	D - KODS
GSYM04, SYM40	352*400*337	2770040117782
GSYM05, SYM50	352*500*337	2770040117799
GSYM06, SYM60	352*600*337	2770040117805
GSYM08, SYM80	352*800*337	2770040117812
GSYM10, SYM100	352*1000*337	

- **Komplektācijā:** skrūves un tapas korpusa salikšanai. Iepakots kartona kastē.
- Paredzēts fasādei ar paceļamu mehānismu.

Sienas korpusi zemie 284 - pelēks



KODS	IZMĒRS (mm)	D - KODS
GSYMHR04, SYME40	284*400*337	
GSYMHR05, SYME50	284*500*337	
GSYMHR06, SYME60	284*600*337	
GSYMHR08, SYME80	284*800*337	

- **Komplektācijā:** skrūves un tapas korpusa salikšanai. Iepakots kartona kastē.
- Paredzēts fasādei ar paceļamu mehānismu.



Plaukti grīdas korpusem



KODS	IZMĒRS (mm)	KORPUSA PLATUMS	D - KODS
AKH02VA	165*538*16	200 mm	2770040087719
AKH03VA	265*538*16	300 mm	2770040054452
AKH04VA	365*538*16	400 mm	2770040054469
AKH045VA	415*538*16	450 mm	2770040087726
AKH05VA	465*538*16	500 mm	2770040054476
AKH06VA	565*538*16	600 mm	2770040054483
AKH07VA	665*538*16	700 mm	2770040087733
AKH08VA	765*538*16	800 mm	2770040054490
AKH09VA	865*538*16	900 mm	2770040087740
AKH10VA	965*538*16	1000 mm	2770040054506
AKH12VA	1165*538*16	1200 mm	
AKH9X9	895x895x16	935x935 mm	2770040054247

- Viena mala aplīmēta.
- Komplektā nepieciešams pasūtīt plauktu turētājus 4 gab.

Plaukti sienas korpusem



KODS	IZMĒRS (mm)	KORPUSA PLATUMS	D - KODS
B365310P	365*310*16	400 mm	2770040054513
B415310P	415*310*16	450 mm	
B465310P	465*310*16	500 mm	2770040054520
B565310P	565*310*16	600 mm	2770040054537
B665310P	665*310*16	700 mm	2770040087696
B765310P	765*310*16	800 mm	2770040054544
B865310P	865*310*16	900 mm	2770040087702

- Viena mala aplīmēta.
- Komplektā nepieciešams pasūtīt plauktu turētājus 4 gab.

Plauktu turētājs



KODS	IZMĒRS (mm)	D - KODS
3800000148	16*5*5	2770040057477

- Komplektā: 4 gab. (vienam plauktam paredzēti 4 gab.)



Plaukti grīdas korpusiem - pelēki

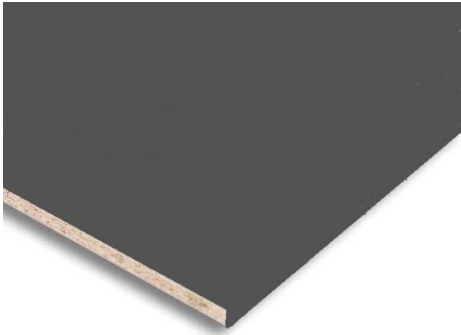

KODS	IZMĒRS (mm)	KORPUSA PLATUMS	D - KODS
GAKH02	165*538*16	200 mm	2770040118246
GAKH03	265*538*16	300 mm	2770040118253
GAKH04	365*538*16	400 mm	2770040118260
GAKH045	415*538*16	450 mm	2770040118277
GAKH05	465*538*16	500 mm	2770040118284
GAKH06	565*538*16	600 mm	2770040118291
GAKH07	665*538*16	700 mm	2770040118307
GAKH08	765*538*16	800 mm	2770040118314
GAKH09	865*538*16	900 mm	2770040118321
GAKH10	965*538*16	1000 mm	2770040118338
GAKH12	1165*538*16	1200 mm	2770040118345
GAKH9X9	895x895x16	935x935 mm	2770040118352

- Viena mala aplīmēta.
- Komplektā nepieciešams pasūtīt plauktu turētājus 4 gab.

Plaukti sienas korpusiem - pelēki

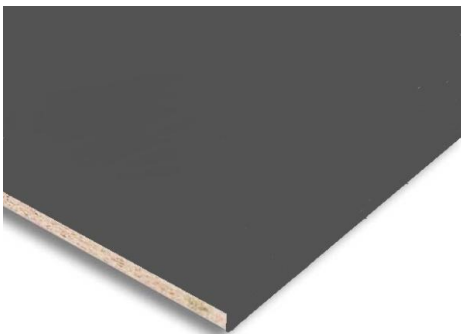

KODS	IZMĒRS (mm)	KORPUSA PLATUMS	D - KODS
GG365310P	365*310*16	400 mm	2770040118369
GG415310P	415*310*16	450 mm	2770040118376
GG465310P	465*310*16	500 mm	2770040118383
GG565310P	565*310*16	600 mm	2770040118390
GG665310P	665*310*16	700 mm	2770040118406
GG765310P	765*310*16	800 mm	2770040118413
GG865310P	865*310*16	900 mm	2770040118420

- Viena mala aplīmēta.
- Komplektā nepieciešams pasūtīt plauktu turētājus 4 gab.

Plauktu turētājs - melns



KODS	IZMĒRS (mm)
332768	16*5*5

- Komplektā: 4 gab. (vienam plauktam paredzēti 4 gab.)
- Materiāls: tērauds



Mēbeļu kājas

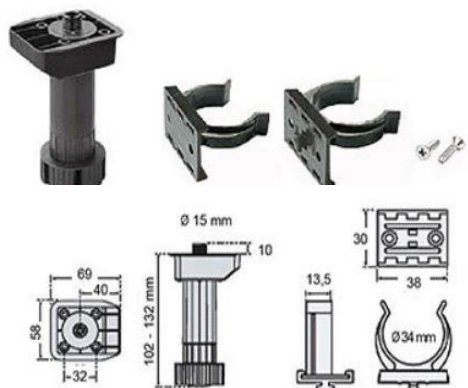

Plastmasas kājas 100 mm (komplekts) C93P152522

Komplektā ietilpst:

- Plastmasas kājas, kas regulējas 102 mm - 132 mm - 4 gab.
- Kājas pamatiņi - 4 gab.
- Kāju stiprināšanas skrūves 4 * 35 mm 8 gab. (uz katru pamatiņu paredzētas 2 gab. skrūves)
- Stiprinājumi koka, Mdf cokola paneļu fiksēšanai - 2 gab.
- Stiprinājumi plastmasas cokola fiksēšanai - 2 gab.

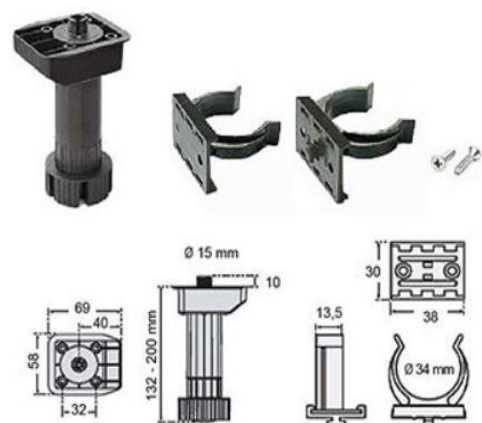

Plastmasas kājas 150 mm (komplekts) 94P152522

Komplektā ietilpst:

- Plastmasas kājas, kas regulējas 132 mm - 200 mm - 4 gab.
- Kājas pamatiņi - 4 gab.
- Kāju stiprināšanas skrūves 4 * 35 mm 8 gab. (uz katru pamatiņu paredzētas 2 gab. skrūves)
- Stiprinājumi koka, Mdf cokola paneļu fiksēšanai - 2 gab.
- Stiprinājumi plastmasas cokola fiksēšanai - 2 gab.



018.00.121
Spax skrūves korpusu savilkšanai 4*30 mm



F23003
Skrūves `Conformat` skapju savilkšanai 5*50 mm



9558130

S30, Ten, Uniset atvilktnu skrūvju komplekts

Komplektā ietilpst:

- 20 gab. 6.5*11 mm eiro skrūves
- 20 gab. 4*16 mm skrūves



9558140

S40, Atvilktnu un eņģu skrūvju komplekts

Komplektā ietilpst:

- 20 gab. 4*16 mm skrūves



9558150

S50, Skrūves Rokturu stiprināšanai 20 mm

- Skrūves paredzētas rokturu stiprināšanai materiālam 10-16 mm



9558160

S60, Skrūves Rokturu stiprināšanai 25 mm

- Skrūves paredzētas rokturu stiprināšanai materiālam 17-22 mm



3403300202

Leņķis 90 grādi. 39,5x28x21 mm



039.33.042

Neilona mucīņas M4, diam. 8 mm, L=10 mm



F21001

Skrūves nosegvāciņš dekoratīvs, d=5 mm baltas



1007/1030

De, Amortizators pašlīmējošs d7*1.5 caurspīdīgs

Amortizators uzlīmējams, izmērs D=7mm, H=1,5mm, caurspīdīgs. Komplektā 50 gb.



Izlietnes skapīša stiprinājumi grīdas skapim



KODS	KORPUSA PLATUMS	IZMĒRS (mm)
14802	400 mm	367,5*20*60
14803	500 mm	467,5*20*60
14804	600 mm	567,5*20*60
22021	700 mm	667,5*20*60
14805	800 mm	767,5*20*60
22022	900 mm	867,5*20*60
14806	1000 mm	967,5*20*60
14807	1200 mm	1167,5*20*60

- Var tikt izmantoti zem galda virsmas, arī skapīšiem kuros iebūvētas izlietnes, lai nodrošinātu nemainīgu stiprību.

Melns izlietnes skapīša stiprinājumi grīdas skapim

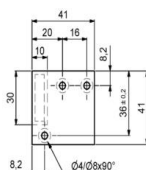
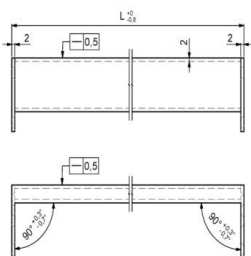
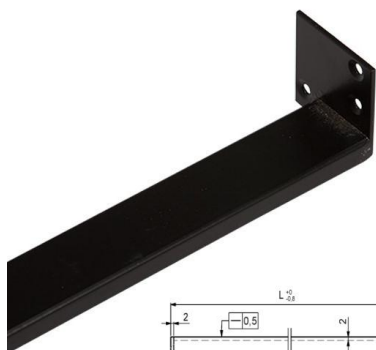

KODS	KORPUSA PLATUMS	Izmērs mm
15903	500 mm	467,5 x 30 x 10
15904	600 mm	567,5 x 30 x 10
15905	800 mm	767,5 x 30 x 10
15906	1000 mm	967,5 x 30 x 10

- Var tikt izmantoti zem galda virsmas, arī skapīšiem kuros iebūvētas izlietnes lai nodrošinātu nemainīgu stiprību.

Stiprinājuma rāmis sienas skapim



KODS	KORPUSA PLATUMS
14452	400 mm
12354	500 mm
12379	600 mm
22019	700 mm
12381	800 mm
22020	900 mm
12737	1000 mm

- Var tikt izmantoti zem trauku restēm lai nodrošinātu skapīša nemainīgu stiprību.



Alumīnija ieliknis zem trauku žāvējamās restes

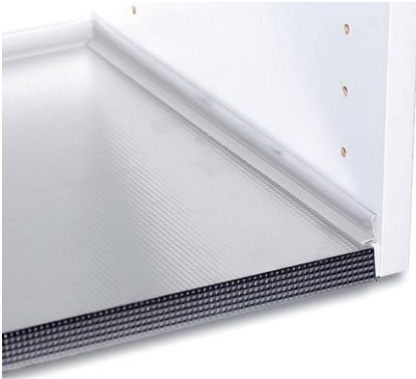

KODS	IZMĒRS (mm)	KORPUSA PLATUMS	D - KODS
F160011	367*314	400 mm	
F160031	467*314	500 mm	2770040092973
F160041	567*314	600 mm	2770040084916
F160061	767*314	800 mm	2770040084749
F160081	967*314	1000 mm	2770040092980

- Paredzēts lietošanai kā aizsardzības ieliknis sienas skapī zem trauku žāvējamās restes.

Alumīnija ieliknis zem izlietnes



KODS	IZMĒRS (mm)	KORPUSA PLATUMS	D - KODS
F16003	467*538	500 mm	2770040092997
F16004	567*538	600 mm	2770040084909
F16007	667*538	700 mm	
F16006	767*538	800 mm	2770040093000
F16009	867*538	900 mm	
F160010	967*538	1000 mm	
F160110	1067*538	1100 mm	
F160120	1167*538	1200 mm	

- Paredzēts lietošanai kā aizsardzības ieliknis izlietnes skapī.

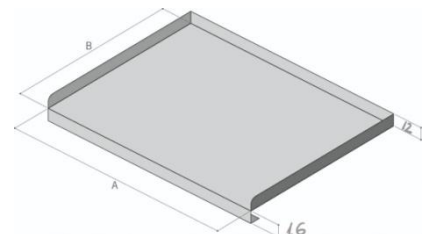



Melns alumīnija ieliknis zem trauku žāvējamās restes



KODS	IZMĒRS (mm)	KORPUSA PLATUMS	D - KODS
FA16113-314	567*314	600 mm	2770040118437
FA16115-314	767*314	800 mm	2770040118444

- Paredzēts lietošanai kā aizsardzības ieliknis sienas skapī zem trauku žāvējamās restes.

Melns alumīnija ieliknis zem izlietnes



KODS	IZMĒRS (mm)	KORPUSA PLATUMS	D - KODS
FG16113-538	567*538	600 mm	2770040118451
FG16115-538	767*538	800 mm	2770040118468

- Paredzēts lietošanai kā aizsardzības ieliknis izlietnes skapī.

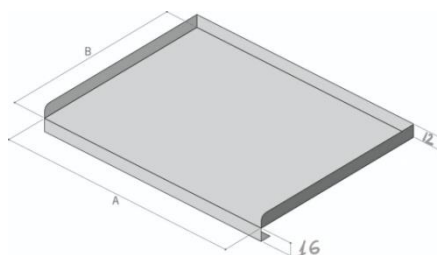



Trauku reste



400 NOR
Trauku reste 400 mm



450 NOR
Trauku reste 450 mm



500 NOR
Trauku reste 500 mm



600 NOR
Trauku reste 600 mm

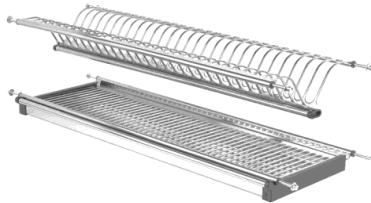

700 NOR
Trauku reste 700 mm



800 NOR
Trauku reste 800 mm

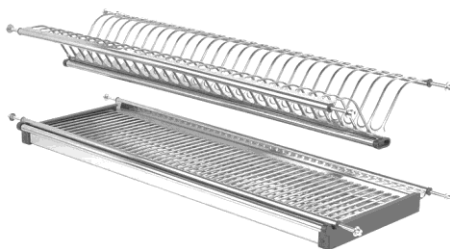

900 NOR
Trauku reste 900 mm

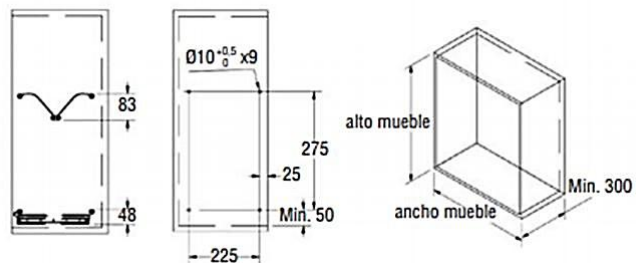



Trauku reste - Antracīta (nerūsējošais tērauds)



P565450
Trauku reste 450 mm



P565500
Trauku reste 500 mm



P565600
Trauku reste 600 mm



P565700
Trauku reste 700 mm



P565800
Trauku reste 800 mm



P565900
Trauku reste 900 mm

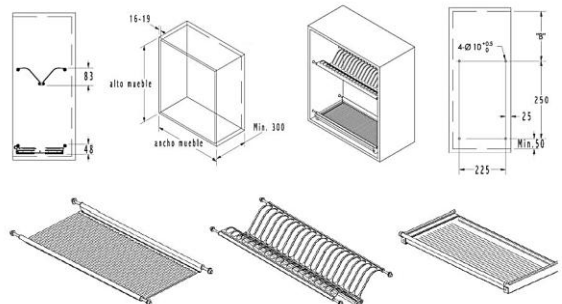



Cokols - nerūsējošais tērauds – 150 mm

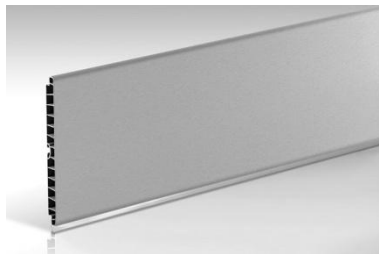

Cokols inox 4 m
Cokols H-150 mm
4 metri

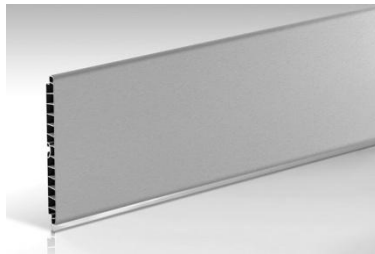

Cokols inox 1500 mm
Cokols H-150 mm
1,5 metri

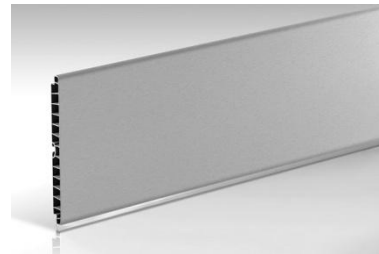

147098001
Cokols H-150 mm
2,5 metri



KODS	D - KODS
101134813	2770040087634

Cokola savienojums Taisns
H-150 mm

KODS	D - KODS
101127813	2770040084770

Cokola savienojums 90/270
H-150 mm

101130813

Cokola savienojums
45*/135* H-150 mm

Cokols - nerūsējošais tērauds – 100 mm



1011808130
Cokols H-100 mm 2,5 m



1011348130
Cokola savienojums
Taisns H-100 mm



10113081301
Cokola savienojums
45*/135* H-100 mm



1011308130
Cokola savienojums
90/270 H-100 mm



Cokols – balts – 150 mm



150064250
Cokols H-150 mm
balts glancēts PVC
2,5 metri



147064002
Cokola savienojums
Taisns balts glancēts
H-150 mm



147064000
Cokola savienojums
90/270*
balts glancēts H-150 mm



KODS	D - KODS
A2500145	2770040060361

Cokols H-150 mm
balta akrila uz MDF bāzes
2,5 metri

Cokols - melns– 150 mm



1011808098
Cokols H-150 mm melns
4 metri



D - KODS
2770040112589

Cokols H-150 mm melns
2,5 metri



147098001
Cokola savienojums
45*/135* H-150 mm
melns



1011348098
Cokola savienojums
Taisns H-150 mm
melns



147064098
Cokola savienojums
90/270* H-150mm
melns

Cokols – papildus detaļas



709.713.22.097 (3,6 m)
Cokola blīvgumija priekš
lamināta cokola (18 mm)



F24020 (3,6 m)
Cokola blīvgumija priekš
lamināta cokola (16 mm)



11005330
Cokola stiprinājumi (10 gab.)



Piederumu ieliktņi - Bambusa, valriekstu apdare



F944079

Bambusa pagarināms
galda piederumu
turētājs **800-1100**

- Pagarināms 705 – 1025 mm;
- Var pielāgot atvilktnēm 800 – 1100 mm platumā;
- Var salikt vairākus vienā rindā.



F944069

Bambusa pagarināms
galda piederumu
turētājs **600-900**

- Pagarināms 505 – 825 mm;
- Var pielāgot atvilktnēm 600 – 900 mm platumā;
- Var salikt vairākus vienā rindā.



F944059

Bambusa pagarināms
galda piederumu
turētājs **400-600**

- Pagarināms 305 – 525 mm;
- Var pielāgot atvilktnēm 400 – 600 mm platumā;
- Var salikt vairākus vienā rindā, iegūstot 610-1050 mm platumu.



Piederumu ieliktņi - Bambusa, bērza apdare



F944029

Bambusa pagarināms
galda piederumu
turētājs **800-1100**

- Pagarināms 705 – 1025 mm;
- Var pielāgot atvilktnēm 800 – 1100 mm platumā;
- Var salikt vairākus vienā rindā.



F944019

Bambusa pagarināms
galda piederumu
turētājs **600-900**

- Pagarināms 505 – 825 mm;
- Var pielāgot atvilktnēm 600 – 900 mm platumā;
- Var salikt vairākus vienā rindā.



F944009

Bambusa pagarināms
galda piederumu
turētājs **400-600**

- Pagarināms 305 – 525 mm;
- Var pielāgot atvilktnēm 400 – 600 mm platumā;
- Var salikt vairākus vienā rindā, iegūstot 610-1050 mm platumu.



Piederumu ieliktni - balti



KODS	D - KODS
6770B325TGVA	2770040112169

Piederumu ieliktnis TEN2 M3

- Paredzēts priekš atvilktnes – 30 cm
- Balts, matēts
- Izmērs: 323×480*45 mm



KODS	D - KODS
6772B325TGVA	2770040112176

Piederumu ieliktnis TEN2 M4

- Paredzēts priekš atvilktnes – 40 cm
- Balts, matēts
- Izmērs: 323×480*45 mm



KODS	D - KODS
6774B320TGVA	2770040112183

Piederumu ieliktnis TEN2 M5

- Paredzēts priekš atvilktnes – 50 cm
- Balts, matēts
- Izmērs: 423×480*45 mm



KODS	D - KODS
6776B320TGVA	2770040112190

Piederumu ieliktnis TEN2 M6 – 60

- Paredzēts priekš atvilktnes – 60 cm
- Balts, matēts
- Izmērs: 523×480*45 mm



KODS	D - KODS
6778B3I10TGVA	2770040112213

Galda piederumu ieliktnis TEN2 M8

- Paredzēts priekš atvilktnes – 80 cm
- Balts, matēts
- Izmērs: 723×480*45 mm



KODS	D - KODS
6780B3I10TGVA	2770040112220

Galda piederumu ieliktnis TEN2 M9

- Paredzēts priekš atvilktnes – 90 cm
- Balts, matēts
- Izmērs: 823×480*45 mm



KODS	D - KODS
6781B3I5PUTGVA	2770040112237

Galda piederumu ieliktnis TEN2 M10

- Paredzēts priekš atvilktnes – 100 cm
- Balts, matēts
- Izmērs: 923×480*45 mm





Piederumu ieliktni - Grafit



KODS	D - KODS
6770G425TGHA	2770040112244

Piederumu ieliktnis TEN2 M3

- Paredzēts priekš atvilktnes – **30 cm**
- Pelēks, matēts
- Izmērs: 223×480*45 mm

KODS	D - KODS
6772G425TGHA	2770040112251

Piederumu ieliktnis TEN2 M4

- Paredzēts priekš atvilktnes – **40 cm**
- Pelēks, matēts
- Izmērs: 323×480*45 mm

KODS	D - KODS
6774G420TGHA	2770040112268

Piederumu ieliktnis TEN2 M5

- Paredzēts priekš atvilktnes – **50 cm**
- Pelēks, matēts
- Izmērs: 423×480*45 mm



KODS	D - KODS
6776G420TGHA	2770040112275

Piederumu ieliktnis TEN2 M6

- Paredzēts priekš atvilktnes – **60 cm**
- Pelēks, matēts
- Izmērs: 523×480*45 mm

KODS	D - KODS
6778G4110TGHA	2770040112282

Piederumu ieliktnis TEN2 M8

- Paredzēts priekš atvilktnes – **80 cm**
- Pelēks, matēts
- Izmērs: 723×480*45 mm

KODS	D - KODS
6780G4110TGHA	2770040112299

Piederumu ieliktnis TEN2 M9

- Paredzēts priekš atvilktnes – **90 cm**
- Pelēks, matēts
- Izmērs: 823×480*45 mm



KODS	D - KODS
6781G4I5PUTGHA	2770040112305

Piederumu ieliktnis TEN2 M10

- Paredzēts priekš atvilktnes – **100 cm**
- Pelēks, matēts
- Izmērs: 923×480*45 mm





Piederumu ieliktni - pelēki



6715G425BL

Galda piederumu ieliktnis
240 mm grafit pelēks

Piemērots dažādu platumu atvilktņēm.

- Platums: 240 mm
- Dziļums: 474 mm
- Augstums: 45 mm



KODS	D - KODS
6710G425BL	2770040112541

Galda piederumu ieliktnis
266 mm grafit pelēks

Piemērots dažādu platumu atvilktņēm.

- Platums: 266 mm
- Dziļums: 474 mm
- Augstums: 45 mm



6712G425BL

Galda piederumu
ieliktnis **278 mm**
grafit pelēks

Piemērots dažādu platumu atvilktņēm.

- Platums: 278 mm
- Dziļums: 474 mm
- Augstums: 45 mm



6714G425BL

Galda piederumu
ieliktnis **376 mm**
grafit pelēks

Piemērots dažādu platumu atvilktņēm.

- Platums: 376 mm
- Dziļums: 474 mm
- Augstums: 45 mm



GP-45

Galda piederumu ieliktnis
pelēks (380×430) **450 mm**

- Paredzēts 450 mm plata skapja atvilktnei
- Jāpiegriež līdz precīzam izmēram, atbilstoši atvilktnes mehānismam
- Pelēka plastmasas glancēta virsma



Piederumu ieliktni - balti plastmasas



KF165-013

Galda piederumu ieliktnis balts (234*490) **300 mm**

- Paredzēts 300 mm plata skapja atvilktnēi.
- Jāpiegriež līdz precīzam izmēram, atbilstoši atvilktnes **ten mehānismam**.



KF164-013

Galda piederumu ieliktnis balts (330×490) **400 mm**

- Paredzēts 400 mm plata skapja atvilktnēi.
- Jāpiegriež līdz precīzam izmēram, atbilstoši atvilktnes **unisēt mehānismam**.



KF166-013

Galda piederumu ieliktnis balts (380×430) **450 mm**

- Paredzēts 450 mm plata skapja atvilktnēi.
- Jāpiegriež līdz precīzam izmēram, atbilstoši atvilktnes mehānismam.



KF156-013

Galda piederumu ieliktnis balts (435×490) **500 mm**

- Paredzēts 500 mm plata skapja atvilktnēi.
- Jāpiegriež līdz precīzam izmēram, atbilstoši atvilktnes **ten mehānismam**.



KF167-013

Galda piederumu ieliktnis balts (530×490) **600 mm**

- Paredzēts 600 mm plata skapja atvilktnēi.
- Jāpiegriež līdz precīzam izmēram, atbilstoši atvilktnes mehānismam.



KF176-013

Galda piederumu ieliktnis balts (630×490) **700 mm**

- Paredzēts 700 mm plata skapja atvilktnēi.
- Jāpiegriež līdz precīzam izmēram, atbilstoši atvilktnes **ten mehānismam**.



KF135-013

Galda piederumu ieliktnis balts (730×490) **800 mm**

- Paredzēts 800 mm plata skapja atvilktnēi.
- Jāpiegriež līdz precīzam izmēram, atbilstoši atvilktnes **ten mehānismam**.



KF168-013

Galda piederumu ieliktnis balts (830*490) **900 mm**

- Paredzēts 900 mm plata skapja atvilktnēi.
- Jāpiegriež līdz precīzam izmēram, atbilstoši atvilktnes **ten mehānismam**.



Piederumu ieliktni



6717TAGL5PZ
Griešanas dēlis



6794PCOL
Nažu turētājs



KODS	D - KODS
6795B31PZVA	2770040112329

Foliju un cepampapīru turētājs – balts

- Folijas un plastmasa apvalks
- Nerūsējošais tērauds, plastmasa
- Piemērots karotes kastēm: M5, M6, M8, M10



KODS	D - KODS
6795G41PZHA	2770040112336

Foliju un cepampapīru turētājs – Graffit

- Folijas un plastmasa apvalks
- Nerūsējošais tērauds, plastmasa
- Piemērots karotes kastēm M5, M6, M8, M10:

- Polietilēns
- Piemērots piederumu ieliktniem:

6714G425BL, 6715G425BL

- Naža piederumu ieliktnis
- Krāsa – gaišs koks
- Piemērots karotes kastēm M5, M6, M8, M10



F944249
Šķīvju turētāju komplekts **8 vienībām**
Izmērs - 90 × 80 cm



F944239
Šķīvju turētāju komplekts **11 vienībām**
Izmērs - 120 × 80 cm



F944219
Šķīvju turētāju komplekts **8 vienībām**
Izmērs - 118 × 58 cm



F944229
Šķīvju turētāju komplekts **11 vienībām**
Izmērs – 158 × 58 cm



ZC7T0350
Šķīvju turētājs
Drošai šķīvju uzglabāšanai un ērtai to transportēšanai līdz 12 šķīvjiem vienā turētājā (diametrs 186 – 322 mm)



F31023
Šķīvju turētājs
Turētājā var salikt līdz pat 12 šķīvjiem un droši novietot atvilktņē.
Izmērs: 172 cm



3406623008015
Garšvielu turētājs
600 mm skapim

Garšvielu turētājs 600 mm skapim
Izmērs 481*463*33 mm

3406621008015
Garšvielu turētājs
400 mm skapim

Garšvielu turētājs 400 mm skapim
Izmērs : 281*463*33 mm

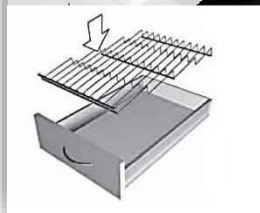

KODS	D - KODS
3406622008015	2770040097053

Izmērs: 379 x 462 mm

Garšvielu turētājs
500 mm skapim



BLUM TIP-ON

Ērta durvju bez roktura atvēršana ar vienu pieskārienu, nodrošinot ērtu piekļuvi skapja iekšpusei. Plašais atvēršanas leņķis nodrošina lietotājiem skaidru saturs pārskatāmību un neierobežotu kustību brīvību. Lai aizvērtu, vienkārši nospiediet.



956.1004
BLUM TIP-ON
ieurbjams, ar magnētu



956.1004 SW
BLUM TIP-ON
ieurbjams, ar magnētu



956.1004 CS
BLUM TIP-ON
ieurbjams, ar magnētu

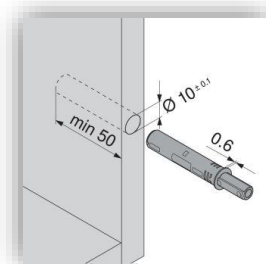

956A1004
BLUM TIP-ON
ieurbjams, ar magnētu



KODS	D - KODS
956A1004 SW	2770040084985

BLUM TIP-ON
ieurbjams, ar magnētu



956A1004 CS
BLUM TIP-ON
ieurbjams, ar magnētu

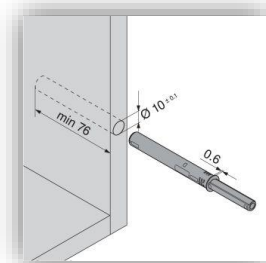

956.1201
BLUM CLIP TIP-ON
adapteris



956.1201 SW
BLUM CLIP TIP-ON
adapteris



956.1201 CS
BLUM CLIP TIP-ON
adapteris

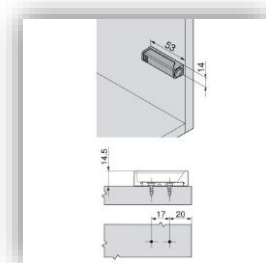

956A1201
BLUM CLIP TIP-ON
adapteris



KODS	D - KODS
956A1201 SW	2770040084992

BLUM CLIP TIP-ON adapteris



956A1201 CS
BLUM CLIP TIP-ON
adapteris

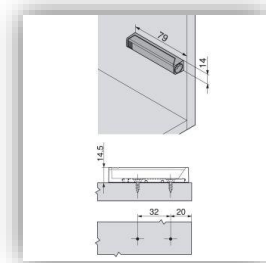



Gāzes pacelšanas mehānisms

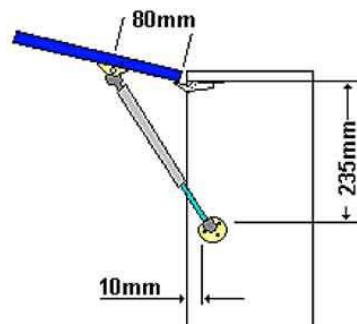
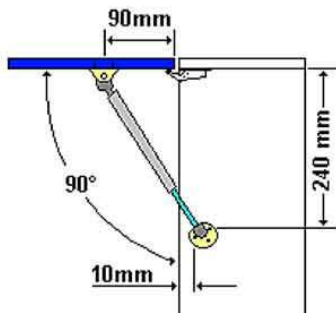
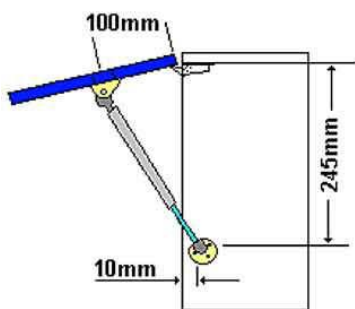

595K10060600000
Gāzes pacelšanas mehānisms **60N**



595K10060800000
Gāzes pacelšanas mehānisms **80N**



595K10061200000
Gāzes pacelšanas mehānisms **120N**



1240291
Gāzes pacelšanas mehānisms – Balts

- Spēks **60 N**
- Durvju atvēruma grādus montāžas laikā var noregulēt atbilstoši paredzētajai vērtībai.
- Ieteicams izmantot dubultā vāka paliktņus.

Gāzes pacelšanas mehānisms **80N**

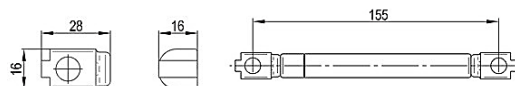
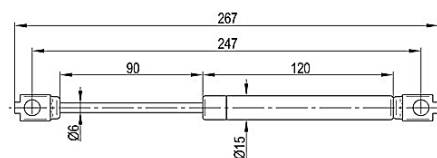

KODS	D - KODS
323.315.17.080	2770040056722



AVENTOS HF pacelšanas mehānisms

AVENTOS HF top pilna komplektu specifika dažādiem augstumiem :

AVENTOS-HF-H704-16-lksp.



**AVENTOS HF 600-800
(2770040110929)**

KODS	NOSAUKUMS	GAB
018.00.123	018.00.123 4*35 mm (Aventosiem+am kājas)	8
175H3100	175H3100, BLUM CLIP taisnais pamatiņš, 0 mm, ar ekscentru	2
22.8001 LI SW	AVENTOS HF/HS/HL top dek. uzlika, kreisā, zīda balta	1
22.8001 RE SW	AVENTOS HF/HS/HL top dek. uzlika, labā, zīda balta	1
22F2501	AVENTOS HF top simetrisks pac. meh. salokāmai fasāde	2
22F3501	AVENTOS HF top simetrisks teleskop. kronšt. 600-910	2
2770040084954	173H7100, BLUM CLIP krustveida pamatiņš, 0 mm, ar ekscentra skrūvi	2
2770040091204	173L8100, NORDEKO korpusiem, BLUM CLIP 0 mm krustveida pamatiņš ar 6 mm eiroskr.	2
2770040091235	70T5550.TL, BLUM vira 120* CLIP top, bez atsperes, uzliktā	2
78Z5500T	BLUM CLIP TOP viras salokāmam mehānismam	2
ABD.1009.BT INOX	AVENTOS/MERIVOBBOX mazā dekor. uzlika, BLUM grav.	2

! Komplekts sastāv no astoņām sastāvdaļām no kurām nr. 1 un nr. 2 mainās, atkarībā no durvju platuma un smaguma.

AVENTOS-HF-H704-18-acryl



KODS	NOSAUKUMS	GAB
018.00.123	018.00.123 4*35 mm (Aventosiem+am kājas)	8
175H3100	175H3100, BLUM CLIP taisnais pamatiņš, 0 mm, ar ekscentru	2
22.8001 LI SW	AVENTOS HF/HS/HL top dek. uzlika, kreisā, zīda balta	1
22.8001 RE SW	AVENTOS HF/HS/HL top dek. uzlika, labā, zīda balta	1
22F2801	AVENTOS HF top simetrisks pac. meh. salokāmai fasāde	2
22F3501	AVENTOS HF top simetrisks teleskop. kronšt. 600-910	2
2770040084954	173H7100, BLUM CLIP krustveida pamatiņš, 0 mm, ar ekscentra skrūvi	2
2770040091204	173L8100, NORDEKO korpusiem, BLUM CLIP 0 mm krustveida pamatiņš ar 6 mm eiroskr.	2
2770040091235	70T5550.TL, BLUM vira 120* CLIP top, bez atsperes, uzliktā	2
78Z5500T	BLUM CLIP TOP viras salokāmam mehānismam	2
ABD.1009.BT INOX	AVENTOS/MERIVOBBOX mazā dekor. uzlika, BLUM grav.	2



AVENTOS HF pacelšanas mehānisms

AVENTOS HF top pilna komplektu specifika dažādiem augstumiem :

AVENTOS-HF-H988-16-lksp.



**AVENTOS HF 600-800
(2770040084688)**

KODS	NOSAUKUMS	GAB
018.00.123	018.00.123 4*35 mm (Aventosiem+am kājas)	8
175H3100	175H3100, BLUM CLIP taisnais pamatiņš, 0 mm, ar ekscentru	2
22.8001 LI SW	AVENTOS HF/HS/HL top dek. uzlika, kreisā, zīda balta	1
22.8001 RE SW	AVENTOS HF/HS/HL top dek. uzlika, labā, zīda balta	1
22F2501	AVENTOS HF top simetrisks pac. meh. salokāmai fasāde	2
22F3901	AVENTOS HF top simetrisks teleskop. kronš. 840-1200	2
2770040084954	173H7100, BLUM CLIP krustveida pamatiņš, 0 mm, ar ekscentra skrūvi	2
2770040091204	173L8100, NORDEKO korpusiem, BLUM CLIP 0 mm krustveida pamatiņš ar 6 mm eiroskr.	2
2770040091235	70T5550.TL, BLUM vira 120* CLIP top, bez atsperes, uzliktā	2
78Z5500T	BLUM CLIP TOP viras salokāmam mehānismam	2
ABD.1009.BT INOX	AVENTOS/MERIVOBX mazā dekor. uzlika, BLUM grav.	2

! Komplekts sastāv no astoņām sastāvdaļām no kurām nr.1 un nr.2 mainās, atkarībā no durvju platuma un smaguma.

AVENTOS-HF-H988-18-acryl



KODS	NOSAUKUMS	GAB
018.00.123	018.00.123 4*35 mm (Aventosiem+am kājas)	8
175H3100	175H3100, BLUM CLIP taisnais pamatiņš, 0 mm, ar ekscentru	2
22.8001 LI SW	AVENTOS HF/HS/HL top dek. uzlika, kreisā, zīda balta	1
22.8001 RE SW	AVENTOS HF/HS/HL top dek.uzlika,labā,zīda balta	1
22F2801	AVENTOS HF top simetrisks pac. meh. salokāmai fasāde	2
22F3901	AVENTOS HF top simetrisks teleskop. kronš. 840-1200	2
2770040084954	173H7100, BLUM CLIP krustveida pamatiņš, 0 mm, ar ekscentra skrūvi	2
2770040091204	173L8100, NORDEKO korpusiem, BLUM CLIP 0 mm krustveida pamatiņš ar 6 mm eiroskr.	2
2770040091235	70T5550.TL, BLUM vira 120* CLIP top, bez atsperes, uzliktā	2
78Z5500T	BLUM CLIP TOP viras salokāmam mehānismam	2
ABD.1009.BT INOX	AVENTOS/MERIVOBX mazā dekor. uzlika, BLUM grav.	2



Grīdiņas sienas skapju korpusiem priekš LED lampām



- Viena mala aplīmēta

PIEZĪME!
LED spuldzes jāpasūta atsevišķi.

KODS	Dimensijas mm	Grīdiņa paredzēta sienas korpusam platumā	Iebūvēto lampiņu skaits
VAP03V-1	268	300 mm	1
VAP045V-1	418	450 mm	1
VAP04V-1	368	400 mm	1
VAP05V-2	468	500 mm	Pēc pasūtījuma var būt 1 vai 2
VAP07V-2	668	700 mm	2
VAP06V-2	568	600 mm	Pēc pasūtījuma var būt 1 vai 2
VAP08V-3	768	800 mm	Pēc pasūtījuma var būt 2 vai 3
VAP09V-3	868	900 mm	3
VAP10V-3	968	1000 mm	3
VAPKKV-4	-	635*635 mm sienas stūra korpusam	4
VAPKKLSM/SK6*6L LD17-4	-	626*626 mm sienas stūra korpusam	4

L&S transformatori Led lampām



5990427-10

L&S transformators Led lampām 15 W



5990428-10

L&S transformators Led lampām 30 W



3026621-10

L&S transformators Led lampām 60 W



LED Spuldzes iebūvētas sienas skapju korpusiem



5995483-10
L&S Lighting lampa,
Emotion Chip L (3000K)
12 V



5995482-10
L&S Lighting lampa,
Emotion Chip L (4000K)
12 V



5995484-10
L&S Lighting lampa,
Led Chip 58 Emotion
(2700-6500 K)12V, 4W



22400020100ZN
L&S Lighting lampa LED 2
balta



Led Lampa Oval
LED lampa, OVAL 2W



21400026500
L&S Lighting lampa
Moonlight rst 3000 K



21400020100
L&S Lighting lampa
Moonlight balts 4000 K



28100010320ZN
L&S Lighting Chip 58
Melna, 4000K, 12VDC, 4W



66500
L&S Lighting LED
ar sensoru



86LD3105
LED 31 lampa
170lm/2.5W



86LD3205
LED 32 Lampa ar sensoru
un transformatoru
170lm/2.5W



3814420
LED lampa 300 mm
Hroma



12420600100
Adapteris 12V – 24V



3756061
Iekšējā rozete 12V/30
W + Transformators
Led lampām



LED Lentas

LED lentas un stiprinājumi dažādiem interjera risinājumiem. Energoefektīvas, viegli uzstādāmas un pielāgojamas.

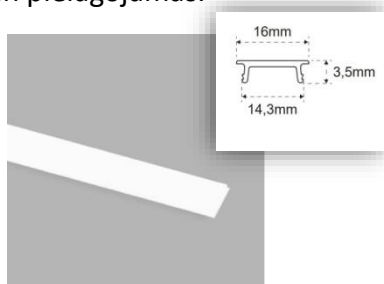

19700120100

L&S Nosegkape
Led profilam no korp.
apakšas MEC1



944000037

L&S Nosegkape
Led profilam MEC L no
korp. apakšas

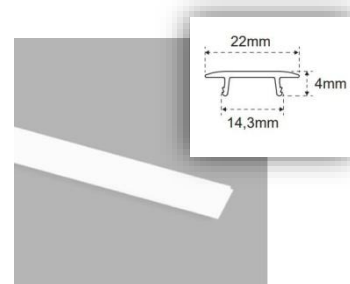

19700130100

L&S Nosegkape
Led lentes profilam
iefrēzējamam MEC2

Led lentes profilam stiprināmam no korpusa apakšas. 3m = 1 vienība.

3m = 1 vienība



19800281200

L&S Lighting Profils
LED lentēm 1m MEC1 un MEC2

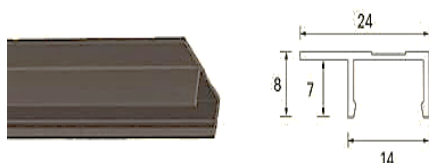

942800043

L&S Profils (ārējais) LED
lentēm melns 1m (MEC-L)



13201110000

L&S Lighting LED
Profila stiprinājums MEC1

Der gan iefrēzēšanai, gan pieskrūvēšanai korpusam no apakšas

- Anodēts alumīnija profils
- Padziļināta instalācija
- Opāla polikarbonāta difuzors
- Simetriska emisija
- Anodēta alumīnija apdare

Led Profils melns, pieskrūvējams skapītim no apakšpuses (ārējais)

- Nogriežams līdz izmēram. (minimums 1 metrs)
 - Oksidēta alumīnija profils, montāža uz virsmas
 - Pieejams alumīnija vai melnā krāsā
 - Profilu apvieno ar opāla nosedzošo kapi, pēc izmēra griežamu (minimums 1 metrs)
 - Atsevišķi pieejams gala vāciņu komplekts.
- Uzstādīšana, izmantojot stiprinājuma skrūves (nav iekļautas)

Profila piestiprināšanai no apakšas

(nav domāts iefrēzējamam profilam !)



13201080000

L&S Led Profila gala
nosegs melns, MEC1
(komp.2gb.)

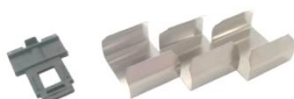

13201100000

L&S Lighting Led
iefrēzējamā profila
stiprinājums MEC2



600900030

L&S Lighting Led Profila
gala nosegs MEC-L
(komp.2gb.)

Led lentas stiprinājums iefrēzējamajam profilam



LED Lentas

LED lentas un stiprinājumi dažādiem interjera risinājumiem. Energoefektīvas, viegli uzstādāmas un pielāgojamas.



12808180000MW
L&S Lighting Led Lente
3000K 11.7W 24V 1m



12808180000MN
L&S Lighting Led Lente
4000K 11.7W 24V 1m



12808860001AHD
L&S Lighting Led Lente
2700K-6500K, 13 W 24V 1m

Strip Reel ir elastīga Led līnija, piemērota dekoratīvam apgaismojumam un integrācijai ar Micro Mec profiliem. Pieejami 5 m sekciju ruļļos, tie ir pieejami ar 12 vai 24 V līdzstrāvu, dažādos blīvumos (LED/m) un ar Natural(4000K), Warm (3000K) vai Dual Color Emociju krāsu temperatūra, kas pieļauj variācijas un gaismu spēli

Led lentas veidi :

3000K – silta gaisma (vairāk dzeltenīga)

4000K – auksta gaisma (vairāk balta)

2700-6500K – toņu pielāgošana ar LES pulti



12603930000L&S
Lighting Led lentes
konektors 10 cm

Var savienot Led lenti ar Led lenti,
garums 10 cm



12603950000
L&S Lighting Led lentes
connector 70 cm

Mīkstās saites Led-Led savienojums
priekš gan 12 V, gan 24 V



1260575000
L&S Lighting Led lentes
connector 200 cm

Var savienot Led lenti
ar Led lenti, garums 200 cm

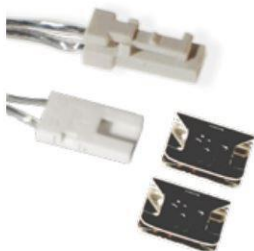

12603920000
L&S konektors no Led uz
transformatoru 24V 3 metri

Strāvas kabelis no lampas
līdz 24 V jaudai
komplektācijā ietilpst divas
atsperes, lai pievienotos
gabali bez metināšanas.
Izmērs – 3000 cm

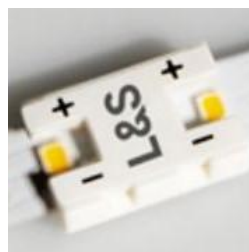

19700450100
L&S Lighting Led lentes
savienojums 24VDC

Led lentas
savienojošais
elements, savieno
Led lenti ar Led lenti



LED Lentas

LED lentas un stiprinājumi dažādiem interjera risinājumiem. Energoefektīvas, viegli uzstādāmas un pielāgojamas.

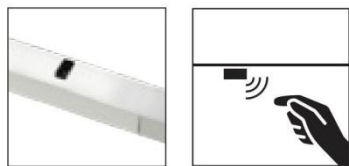

IR 12807550001
L&S Led lentas kustības
iesl./izsl. sensors 12/24 V

Paredzēts pievienot Led lentei, lai ar rokas kustību var ieslēgt un izslēgt gaismu. Aptuveni līdz 20cm attālumā no LED lentas



12807570001
L&S Lighting Led lentas
kustības sensors PIR 12/24 V

L&S Lighting Led lentas kustības
sensors MEC PIR 12/24 V ar kabeli
3m (PU 10)

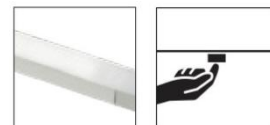

Touch 12807510001
L&S Lighting Led lentas
skārienjūtīgs sensors 24 V

Paredzēts pievienot Led lentei lai
ar pirksta skārienu var ieslēgt un
izslēgt gaismu

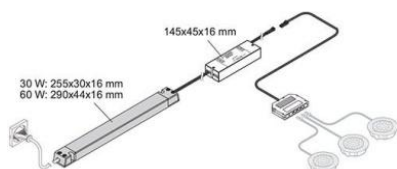

3029931-10
STU Uztvērējs Pultīm

- 12/24 V sistēmas draivera un lampas uzstādīšana 24 V savienojumam jāizmanto 12–24 V adapteris
- IP vērtējums: IP20
- MAX 36W / 12V, maks. 72W / 24V
- sader ar pulti , kods 2000390

Saderīgs ar 4 kanālu pulti: 4 kanālu pults ,kā arī: viena kanāla pulti

L&S transformatori Led lampām



12505500003
L&S Lighting Led
transformators 45 W 24
V 10-izejas

Piemērots Led lentai līdz 3,8 m



12592090000
L&S Lighting Led
transformators 75 W 24
V 10-izejas

Piemērots Led lentai līdz 6.4 m

!!! Komplektā iekļauts strāvas vads + Led lentas savienotājs



12591390100
L&S Lighting Led
transformators 120 W
24 V 8-PIN

- Komplektā iekļauts:
- Transformators 120 w (Kods: 12591390100)
 - Strāvas vads (Kods: 12606710100)
 - Sadalītāja modulis ar 8 izejām (PU20) (Kods: 24600140100)

!! SVARĪGA INFORMĀCIJA

Transformatoram nedrīkst vienā līnijā slēgt 9 metrus, slodze ir jāsadala.



LED Lentas

LED lentas un stiprinājumi dažādiem interjera risinājumiem. Energoefektīvas, viegli uzstādāmas un pielāgojamas.

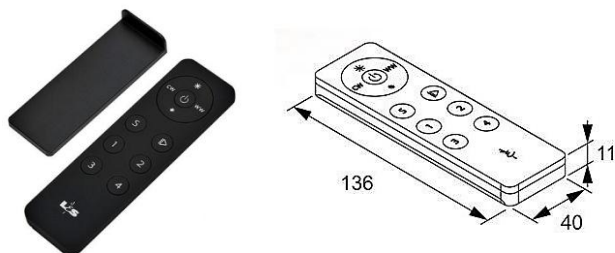

2000390
L&S Lighting LED
emociju 4 kanālu pulsts

LED gaismekļi pielāgo apgaismojumu no spilgtas darba gaismas līdz mājīgam noskaņojumam, lai tas atbilstu pārējam interjeram. LED ļauj pielāgot baltās gaismas nokrāsu no silti baltas līdz vēsai pelēkbaltai (2700K-6500K). Tas viss ar vienu tālvadības pulti.

Pielietojums:

- 1) darba virsmas apgaismojums
 - 2) skapja iekšējais apgaismojums
 - 3) mēbeļu augšpusē, netiešais apgaismojums
 - 4) cokolā, kā droša nakts gaisma
- pulsts ir ar dimmer funkciju.
– pulti var savienot pārī ar četriem dažādiem uztvērējiem
!!! Viens uztvērējs ir paredzēts vienai zonai, var pieslēgt līdz četriem uztvērējiem

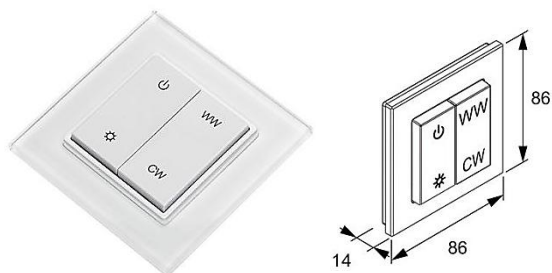

2000388
STU SWITCH EMOTION
slēdzis

- Slēdzim ir: aptumšošanas funkcija – gaismas toņu regulēšana
- Slēdzis ir uzmontējams uz virsmas
- Komplektā ietilpst 1x CR2430 baterija
- Vienu uztvērēju var savienot pārī ar maks. 6 slēdžiem

!!! Lai pulsts uztvertu Led lentu, tai jāiegādājas atsevišķi klāt uztvērējs: **3029931-10**

!!! Viens uztvērējs ir paredzēts vienai zonai



12807840000
L&S Lighting LED gaismas
pulsts + Dimmer wireless

Komplektā pulsts ar sensoru
Max 60W/12V

LED gaismekļi pielāgo apgaismojumu no spilgtas darba gaismas līdz mājīgam noskaņojumam, lai tas atbilstu pārējam interjeram. LED ļauj pielāgot baltās gaismas nokrāsu no silti baltas līdz vēsai pelēkbaltai (2700K-6500K). Tas viss ar vienu tālvadības pulti.

Pielietojums:

- 1) darba virsmas apgaismojums
- 2) skapja iekšējais apgaismojums
- 3) mēbeļu augšpusē, netiešais apgaismojums
- 4) cokolā, kā droša nakts gaisma





SIA NORDEKO

Administrēšana, pārdošana:

Ulbrokas iela 44 H, Rīga, Latvija
+371 26651074

Ofisa darba laiks:

Darba dienās no plkst. 8:30 - 17:00

Noliktava:

Ulbrokas iela 44 H, Rīga, Latvija

Noliktavas darba laiks:

Darba dienās no plkst. 8:00 - 16:30

info@nordeko.lv

www.nordeko.lv



www.nordeko.lv

